

Podklad
pro navrhování
a provádění
lícového zdiva
a cihlové dlažby
3. vydání



Obsah

Úvod

Stručně o firmě Wienerberger a výrobcích TERCA Klinker	str. 4
Desatero pro lícové zdivo	str. 4
Technická podpora, kontakty	str. 5

Cihlová dlažba

Cihlová dlažba - úvod	str. 6 – 7
Dlažba zahradní	str. 8
Dlažba zátěžová	str. 8
Provádění dlažby	str. 9
Kladení dlažby do štěrkového lože.....	str. 10 – 12
Ukončení okrajů dlažby položené do štěrkového lože	str. 13
Kladení dlažby do maltového lože	str. 14
Pokládka schodů a stupňů	str. 15
Čištění dlažby	str. 16
Příklady vazeb dlažby	str. 17 – 19

Lícové cihly a pásy

Lícové cihly a pásy - úvod	str. 20 – 22
Lícové cihly německý formát.....	str. 23
Lícové cihly český formát.....	str. 24
Lícové cihly a pásy rakouský formát.....	str. 25
Lícové cihly a pásy ražené	str. 26
Zdicí malty pro lícové zdivo	str. 27
Lepicí a spárovací malty pro lícové zdivo	str. 28
Příklady vazeb zdiva	str. 29
Modulová skladebnost lícového zdiva	str. 30
Zahradní zídky a ploty.....	str. 31 – 32

Vícevrstvé konstrukce z lícového zdiva	str. 33 – 34
Zdění.....	str. 35
Kotvení a odvětrání	str. 36
Dilatace	str. 37
Spárování.....	str. 38
Provádění obkladu cihlovými pásy	str. 39
Provádění obkladu na zateplovací systém.....	str. 40 – 41
Problematika „výkvětů“ na lícovém zdivu	str. 42
Překlady v lícovém zdivu.....	str. 43
Zdění oblouky	str. 44

Konstrukční detaily

Konstrukční detaily - obsah	str. 45 – 46
Spony Halfen pro lícové zdivo.....	str. 47
Konzolové kotvy Halfen pro lícové zdivo	str. 48 – 50
Vnější roh a dilatace	str. 51
Vnitřní roh	str. 52
Sokl s přízdívkou	str. 53
Sokl bez přízdívky	str. 54
Sokl na vlastním základu	str. 55
Založení na závěsnou konzolu	str. 56
Uchycení lícového zdiva	str. 57
Nadpraží	str. 58
Ostění	str. 59
Parapet	str. 60
Atika	str. 61
Nadpraží s roletou Protherma pro zdivo tl. 240 mm	str. 62
Nadpraží s překladem VARIO 1000 - 1750 mm pro zdivo tl. 240 mm	str. 63 – 64
Nadpraží s překladem VARIO 1000 - 1750 mm pro zdivo tl. 440 mm	str. 65 – 66
Kruhový oblouk z lícového zdiva TERCA Klinker	str. 67
Segmentový oblouk z lícového zdiva TERCA Klinker	str. 68
Oblouk z lícového zdiva TERCA Klinker	str. 69

Normy a předpisy

Normy a předpisy	str. 70 - 71
------------------------	--------------

Stručně o firmě Wienerberger cihlářský průmysl, a.s. a výrobcích **TERCA** a **TERCA Klinker**

Firma patří do skupiny Wienerberger AG se sídlem v Českých Budějovicích. Odtud je řízena výroba a prodej nejen hlavního produktu - cihlových bloků v kompletním systému POROTHERM, ale i speciálních cihlářských výrobků - lícových cihel, obkladových pásků a dlažeb.

Tyto cihlové výrobky prodávané pod obchodním názvem **TERCA Klinker**, jsou na rozdíl od kompletního systému POROTHERM, dováženy pro český trh výhradně ze zahraničních výroben (Rakousko, Belgie, Holandsko a Německo).

Vysoká pevnost a mechanická odolnost
Neomezená životnost prověřená dlouholetou tradicí

Mrazuvzdornost a kyselinovzdornost
Elegance a krása ryze přírodního materiálu



TERCA Klinker

lícové cihly a cihlová dlažba

To jsou hlavní přednosti výrobků z pálené hlíny - lícových cihel, obkladových pásků a dlažeb **TERCA Klinker**.

Veškeré výrobky **TERCA Klinker** mají širokou škálu barev, tvarů, povrchů a formátů a i proto jsou vyhledávaným sortimentem architektů, projektantů a ostatních zákazníků, kteří chtějí stavební dílo, jeho vastnosti a esteticky účinn zdůraznit tímto přírodním materiálem.

Výrobky **TERCA Klinker** se vypalují ze speciálních druhů cihlářských hlín při vysokých teplotách (cca 1100 °C) až do slinutí. Výroba probíhá tzv. tažením, nebo tzv. ražením a dělí se na strojní, nebo ruční. U způsobu výroby tažením jsou obvykle 3 pohledové strany, u ražení to jsou 4 pohledové strany. Pro exteriéry se používají zpravidla plné cihly bez děrování, pro interiéry děrované cihly.



Desatero pro lícové zdivo **TERCA Klinker**

Kromě příslušných norem, předpisů, pracovních postupů a technologií platí pro navrhování a provádění staveb z lícových cihel, obkladových pásků a dlažeb obecný požadavek na dokonalost návrhu a jeho provedení. Vyjádřeno v následujících bodech pomyslného desatera se jedná o:

- 1) Jasně zadání a následně dobře zpracovaný projekt s ohledem zejména na statické, tepelnětechnické, akustické vlastnosti a charakter stavby.
- 2) Respektování vzájemné skladebnosti materiálů, zvláště u vícevrstevných konstrukcí i s ohledem na rozměry objektu a stavební otvory v něm.
- 3) Vyřešení veškerých detailů již v projektu jako jsou sokly, parapety, ostění, nadpraží, atika, případně další, související i s provedením dlažeb.
- 4) Před realizací objednat vždy celé předpokládané množství cihel, pásků nebo dlaždic, aby se předešlo možným barevným rozdíům, které mohou nastat při případné dodatečné výrobě za delší časové období (jedná se o přírodní materiál).
- 5) Provádění stavby zajistit firmou profesně vyspělou a znalou, s kvalifikovanými pracovníky (zedníci a technici) a odpovídajícím strojním zařízením a pracovními pomůckami.
- 6) Provedení důkladné přípravy stavby s ohledem na vybrané materiály a technologie, a jejich následné zapracování do stavby.
- 7) Při vlastním provádění stavby se řídit technologickými požadavky a předpisy od výrobců a dodavatelů použitých materiálů.
- 8) Odebírat cihly, dlaždice nebo pásky pokud možno ze všech palet nebo krabic najednou, aby se docílilo rovnoměrného rozložení případných barevných odstínů na celé ploše fasády nebo stavby.
- 9) Při provádění prací, hlavně vlastního zdění, či kladení, dbát na přesnost, správnost a „čistotu“ prováděných prací.
- 10) Dbát na nutné technologické přestávky pro správnou funkci použitých materiálů a nakonec i celého díla a zajistit po celou dobu výstavby odborný dohled a kontrolu prováděných prací.

TECHNICKÁ PODPORA **TERCA KLINKER**

V rámci bezplatného servisu pro lícové zdivo a keramickou dlažbu Vám společnost Wienerberger nabízí zdarma:

- výpočet spotřeby materiálu na stavbu
- technické poradenství přímo na Vaší stavbě
- technické poradenství při zpracování projektu
- dopravu po ucelených kamionech na Vaší stavbu

Obchodní a technické poradenství na výrobky poskytně

Ing. Vladimír Pravda, tel.: 725 586 044, e-mail: vladimir.pravda@wienerberger.com

Pro lepší posouzení barevnosti a povrchu jednotlivých výrobků **TERCA Klinker** navštivte naše vzorkovny, případně autorizované prodejce – stavebniny vybavené výstavními vzorky.

Vzorkovna expozice Dům a byt

Na Pankráci 57, 140 00 Praha 4

Otevírací doba: Po - Pá 9.00 - 18.00

So 9.00 - 13.00 hod.

Tel.: 261 223 504, mobil: 602 172 232

Vzorkovna a prodejní místo

- závod 3221 Čičenice

Čičenice 101, 389 01 Vodňany

Otevírací doba: Po - Pá 6.00 - 14.00 hod.

Tel.: 383 822 180, GSM linka: 727 322 180

Fax: 383 822 185

OBCHODNÍ PODMÍNKY

Veškeré dodávky lícového zdiva a dlažby **TERCA Klinker** se řídí prodejními a dodacími podmínkami uvedenými v aktuálně platném CENÍKU **TERCA** nebo na www.porotherm.cz.

Dodávky výrobků **TERCA Klinker** vyřizujeme na základě Vaší potvrzené objednávky nejpozději do 4 týdnů.

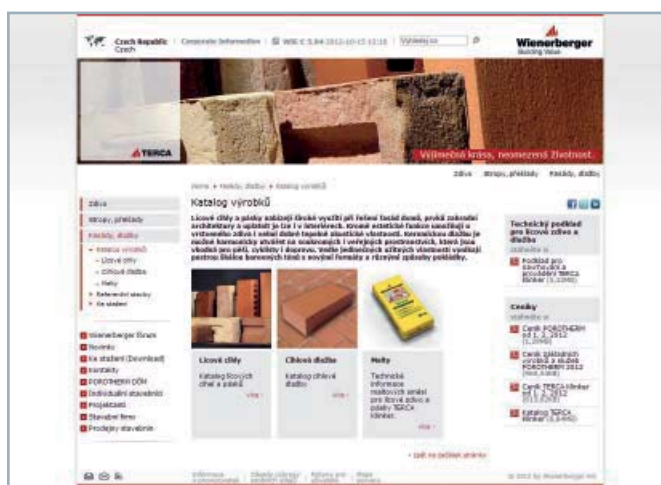

www.terca.cz



KONTAKTY

Zákaznická linka: tel.: 844 111 123, 727 326 111 (GSM linka)
Prodej: tel.: 383 826 312 až 314, 383 826 316 až 318
Příjem objednávek: fax: 383 826 305, 383 826 315



E-mail:

www.terca.cz
www.wienerberger.cz
www.porotherm.cz
czech.objednavky@wienerberger.com

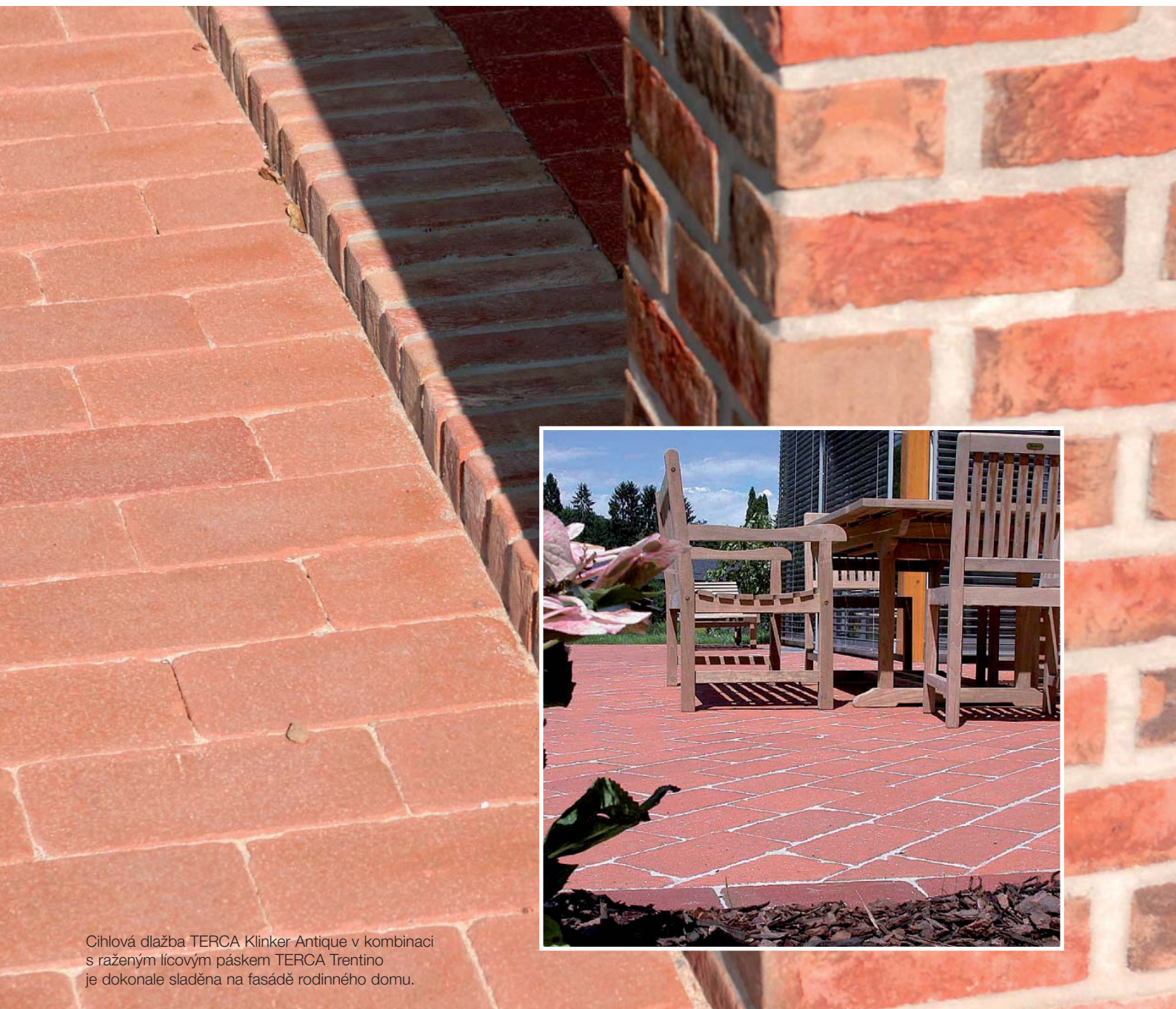

Cihlová dlažba TERCA Klinker Antique v kombinaci s raženým lícovým páskem TERCA Trentino je dokonale sladěna na fasádě rodinného domu.

Proč upřednostnit keramickou dlažbu TERCA Klinker?

- velmi dlouhá životnost při minimální údržbě
 - krásný vzhled s puncem originality
 - barevná stálost po celou dobu životnosti
- vysoká odolnost proti mechanické (doprava) i chemické zátěži (zimní solení)
- výborné protiskuzové vlastnosti (ideální pro dláždění chodníků a kolem bazénů)
 - umožňuje optimální vsakování dešťových srážek
- stoprocentně přírodní materiál od renomovaného světového výrobce

Cihlová dlažba nabízí nespočet možností a barevných variací

Pálená mrazuvzdorná dlažba si svoji oblibu uchovává už po několik století. A zvonivky, jak zní starý český název klinkerů, se dnes objevují na veřejných prostranstvích i soukromých pozemcích nejen v tradiční červené, ale v mnoha barevných variantách a provedeních.

Tyto dlažby jsou ekologicky nezávadné, dobře odolávají povětrnostním vlivům, jsou mrazuvzdorné, zaručují vysokou pevnost, kyselinovzdornost a nenáročnost na údržbu.

Vypalují se ze speciální hlíny při vysoké teplotě (cca 1100°C) až do bodu slinutí. Dlažby lze pořídit v mnoha barevných odstínech a jejich zabarvení vzniká vyhořením materiálů obsažených v hlíně, takže slabé kolísání barvy je přírodním jevem, který dlažbě dodává téměř historický, patinovaný vzhled. Při realizaci větších ploch se proto doporučuje používat materiál z více palet najednou (4 - 5). Toto opatření zaručí rovnoměrný barevný vzhled a předejde se tak vzniku nežádoucích barevných rozhraní mezi možnými odstíny stejné barvy.

Použitím cihlových dlažeb **TERCA Klinker** lze dotvářet plochy jak v exteriéru, tak v interiéru. Jejich využití nabízí zajímavé možnosti na veřejných prostranstvích i v soukromém prostoru. Kombinace cihlové dlažby a jiných materiálů umožňují optické oddělení různých sektorů, a to spolu s dosažením zajímavého vizuálního efektu. Přirozené barvy dlažeb přitom mohou harmonicky doplnit jak vzhled zástavby, dotvořit její celkový dojem, tak ladí i s plochami zeleně.

Dlažby se ukládají do pískového či maltového lože, u venkovních ploch se upřednostňuje spíše pískový podklad. Pro zaručený vzhled a kvalitní výsledek je nutné používat výhradně písky, případně malty bez vápenných a jiných výkvětotočivých přísad. **TERCA Klinker** lze pro vytvoření oblouků či atypických způsobů vyskládání také řezat, takže fantazii a vlastním nápadům se meze nekladou. Základní rozdíly u těchto dlažeb jsou především v tloušťce a účelu použití.

Keramická dlažba **TERCA Klinker** se vyrábí ve dvou základních provedeních:

Zahradní dlažba je určena pro plochy zatěžované pouze příležitostně, jako jsou



příjezdy ke garážím, terasy, atria, zahradní cesty, schodiště apod. S ohledem na rozměry se tato dlažba klade především v běhounové vazbě.

Dlažba zátěžová je ideální pro vydláždění všech druhů ploch, především však najde uplatnění ve veřejné oblasti jako dlažební materiál pro náměstí, návsi, pěší zóny, parkoviště, opěrné zidky, dělicí ostrůvky apod. Při výběru klinkerů je možné volit mezi hladkým a drsným povrchem podle způsobu použití a nároků na užitné vlastnosti dlažby.

TERCA Klinker přináší zajímavou barevnost a styl

Co do barevnosti lze tuto dlažbu pořídit v různých odstínech cihlové červené barvy. Její rustikální design a způsob výroby ji předurčují především k dokomponování ploch sousedících s domy s líčovým zdívem stejného designu. **TERCA Klinker** však lze využít samozřejmě i v interiérech.

Dlažby se vyrábějí s různými povrchy a doporučuje se je pokládat se spárami většími než 3 mm. Kromě klasického obdélníkového formátu se nabízí i ve velmi atraktivním čtvercovém tvaru, což umožňuje zajímavější možnosti vyskládání. Zvláště zajímavá, která svým vzhledem navazuje na původní historickou dlažbu a s vlastnostmi moderní podlahové krytiny je dlažba typu antik.



Dlažba **TERCA Klinker**, vedle jedinečných užitečných vlastností vyniká svou **trvanlivostí, výjimečnou krásou a unikátním designem.**

Dlažba zahradní

• rozměry	205 x 205 x 50 mm 260 x 140 x 50 mm
• barva	červená tmavá červená světlá červená melír
• povrch	hladký, drsný, antique
• třída objem. hmot.	2,2 kg/dm ³
• hmotnost	cca 4,0 kg/ks
• pevnost v tlaku	30 MPa
• pevnost v tahu za ohybu	6 MPa
• mrazuvzdornost	F2
• nasákavost	< 8 %
• spotřeba	cca 26 ks/m ² nebo 23 ks/m ² (Doppio)

Způsob kladení

HLADKÁ	- klade se hladkou stranou vzhůru
DRSNÁ	- orientace cihly je vyznačena na jednom kratším boku (šipka musí směřovat vzhůru)
ANTIQUE	- klade se plastickou a barevnou stranou vzhůru

Výhody

- atraktivní vzhled
- vysoká trvanlivost
- velmi vysoká pevnost
- výborná odolnost proti otěru
- barevná stálost
- absolutní odolnost proti vlivům počasí
- hygienicky nezávadné
- nevyžaduje téměř žádnou údržbu

Doporučená oblast použití

Veřejná oblast:

Chodníky, pěší cesty, cyklistické stezky v parcích, příjezdy ke garážím a odstavné plochy pro osobní automobily, terasy, zahradní cesty, atria, schody apod.

Soukromá oblast:

Terasy, zahradní stezky, atria, pergoly, schodiště, příjezdy ke garážím a odstavné plochy pro osobní automobily.

Vhodné pro jednoduché a rychlé položení v běhounové vazbě, která je vhodná i pro kombinaci dvou rozdílných barev



(např. červené tmavé a světlé). Vznikají tak zvláštní dekorativní plochy. Případné rozměrové odchylky mezi různobarevnými druhy dlažby se v běhounové vazbě snáze eliminují.

Pro vytvoření oblouků a atypických způsobů vyskládání dlažby je možné dlažbu řezat.

Dlažba zátěžová

• rozměry	245 x 120 x 65 mm
• barva	červená tmavá červená světlá červená melír
• povrch	hladký, drsný, antique
• třída objem. hmot.	2,2 kg/dm ³
• hmotnost	cca 4,0 kg/ks
• pevnost v tlaku	80 MPa
• mrazuvzdornost	F2
• nasákavost	< 8 %
• spotřeba	30 - 32 ks/m ² (v závislosti na šířce spár – 10 nebo 5 mm)

Způsob kladení

HLADKÁ	- klade se hladkou stranou vzhůru
DRSNÁ	- orientace cihly je vyznačena na jednom kratším boku (šipka musí směřovat vzhůru)
ANTIQUE	- plastické a barevné ztvárnění lícové plochy

Výhody

- atraktivní vzhled
- vysoká trvanlivost
- velmi vysoká pevnost
- výborná odolnost proti otěru
- barevná stálost
- absolutní odolnost proti vlivům počasí
- hygienicky nezávadné
- nevyžaduje téměř žádnou údržbu

Všechny možnosti použití ve veřejné i soukromé oblasti

Ideální k vydláždění všech druhů ploch - tržnic, náměstí, návsí, parkovišť pro osobní i nákladní automobily, místa před garážemi požárních, cest pěších zón, schodišť, ramp zpomalovacích a dělicích ostrůvků, opěrných zídek atd.

Silniční dlažba pro středně dopravně zatěžované ulice, kde se jezdí střední rychlostí.

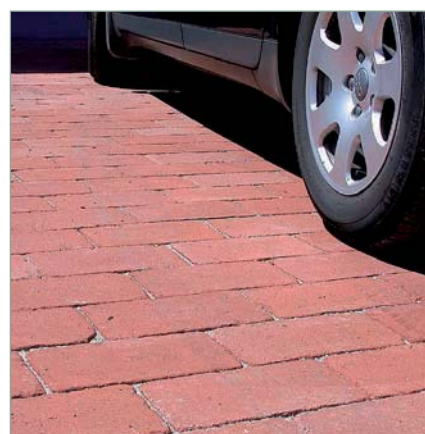

Krajníky vozovek a hrany chodníků. Krajníky a hrany se pokládají do maltového lože.

Pro vytvoření oblouků a atypických způsobů vyskládání dlažby je možné dlažbu řezat.

Cihlová dlažba **TERCA Klinker**



Provádění

Podloží dlážděných ploch

Podloží dlážděných ploch se různí podle jejich předpokládaného zatížení. Na zahradních cestách, po nichž se nejedí, stačí na vodopropustných zeminách asi 50 mm silné šterkové lože, které se provede přímo na rostlou zeminu, aby se dešťová voda rychleji vsakovala. Hloubka výkopu je tedy 100 až

120 mm podle druhu použité dlažby. Má-li být dláždění mrazuvzdorné, musí se na nepropustných zeminách provést 200 až 300 mm silná podkladní vrstva šterku. Na ní přijde asi 30 až 50 mm vrstva jemného šterku, na kterou se pokládají cihly. Pro toto podloží je žádoucí, aby výkop byl hluboký 300 až 400 mm.

Pro plochy, po nichž se jezdí, jako u garáží, příjezdů a dvorů, musí být vrstva šterku, která současně působí jako ochrana proti mrazu, zhotovena v tloušťce asi 500 mm. Na šterk opět přijde jemné šterkové lože tloušťky 30 až 50 mm, do kterého se ukládají cihly. V tomto případě je nutný výkop hloubky asi 700 mm.

Způsoby kladení dlažby **TERCA Klinker**

Rozeznáváme dva způsoby kladení dlažby **TERCA Klinker** podle podkladu:

- dlažby ve šterkovém loži (upřednostňuje se)
- dlažby v maltovém loži

Skladba šterkového podloží dlážděných ploch

Podloží dlážděných ploch se rozlišuje podle předpokládaného užitečného zatížení:

1. Plochy pro pěší a cyklisty s použitím zahradní dlažby **TERCA Klinker**

(spáry šířky 3-5 mm, výplň spár - křemičitý písek, frakce 0-2 mm)

- cihlová dlažba **TERCA Klinker** zahradní
- šterk frakce 2-4 mm, tloušťka 30-50 mm nebo písek bez hlinitých, vápenných a jiných výkvětových příměsí
- drčené kamenivo, frakce 8-16 mm (16-32), tloušťka 200-300 mm

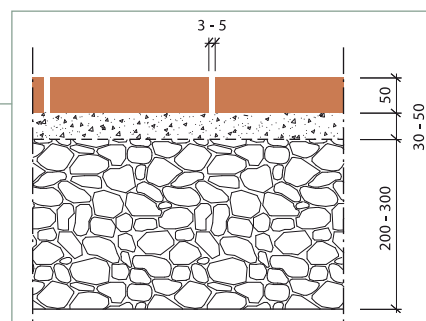

2. Plochy pro pohyb vozidel do 10 t s použitím zátěžové dlažby **TERCA Klinker**

(spáry šířky 3-5 mm, výplň spár - křemičitý písek, frakce 0-2 mm)

- cihlová dlažba **TERCA Klinker** zátěžová
- šterk frakce 2-4 mm, tloušťka 30-50 mm nebo písek bez hlinitých, vápenných a jiných výkvětových příměsí
- drčený kámen mechanicky ztuhlý (nosná vrstva) frakce 0-18 mm, tloušťka 50-100 mm
- drčené kamenivo, frakce 8-16 mm (16-32), tloušťka 300-400 mm

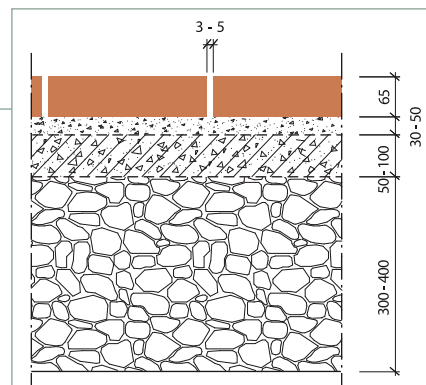

3. Plochy pro pohyb vozidel do 30 t s použitím zátěžové dlažby **TERCA Klinker**

(spáry šířky 3-5 mm, výplň spár - křemičitý písek, frakce 0-2 mm)

- cihlová dlažba **TERCA Klinker** zátěžová
- šterk frakce 2-4 mm, tloušťka 30-50 mm nebo písek bez hlinitých, vápenných a jiných výkvětových příměsí
- drčený kámen mechanicky ztuhlý (nosná vrstva) frakce 0-22 mm, tloušťka 100-150 mm
- drčené kamenivo, frakce 8-16 mm (16-32), tloušťka 500 mm

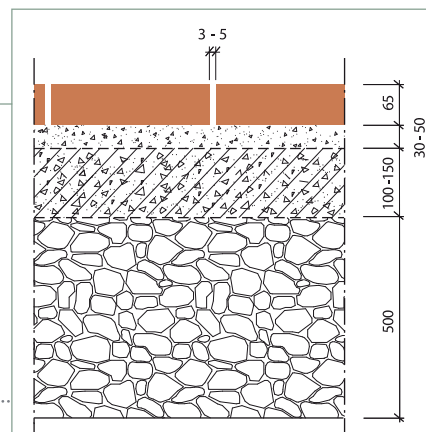

Kladení dlažby **TERCA Klinker** do štěrkového lože

1/3



- 

1. Prvním krokem při realizaci dlažby, po jejím předcházejícím vyměření, je výkop. Potřebná hloubka výkopu se určí podle skladby podkladních vrstev.
Jako první se klade nosná, resp. mrazuvzdorná vrstva o potřebné tloušťce z drceného kameniva frakce 8 až 16 mm (resp. 11 - 22 mm), a nebo štěrkopísková vrstva frakce 0 až 32 mm.
- 

2. Tato vrstva, stejně jako všechny ostatní, musí propouštět vodu. Při více štěrkových vrstvách se pro přerušení kapilár musí vytvořit jedna vrstva o tloušťce 150 mm s použitou frakcí 16 až 32 mm. V případě potřeby se zřídí vrstva mechanické stabilizace o tloušťce 50 až 150 mm z drceného kameniva frakce 0 až 22 mm.
- 

3. Každou jednotlivou vrstvu je třeba nejprve ztuhnit vibrátorem.
- 

4. Nejvrchnější vrstvu tvoří jemný štěrk, do kterého se klade samotná dlažba. Lze použít drcené kamenivo frakce 2 až 4 mm nebo písek frakce 0 až 7 mm.
- 

5. Tuto vrstvu je třeba rozhnout a ...
- 

... urovnat stahovací latí v pásech mezi dřevěnými hranoly. Šířka pásů resp. vzdálenost dřevěných hranolů by měla být přizpůsobená možností pracovního záběru tak, aby se na urovnanou pískovou vrstvu nemuselo stoupat.

Kladení dlažby **TERCA Klinker** do štěrkového lože

2/3



7.

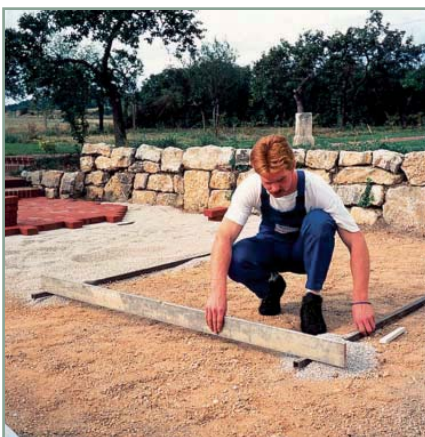

Hranoly musí být navzájem rovnoběžně a podle potřeby vyspádované kvůli lepšímu odvodnění (minimální spád 2 %). Po urovnění jednotlivých pásů pískového lože se hranoly odstraní. Na zaplnění vzniklých mezer se použije stejný materiál (drcené kamenivo, písek).

8.



Štěrkové lože se může urovnat i podle pevné obruby. V tom případě se na koncích srovnávací latě musí vyrobít zářezy na výšku dlaždice mínus výška budoucího zhutnění podkladního štěrkového lože (cca 7 mm).

9.



Kladení dlaždic probíhá tak, aby se nemuselo stoupat na vyrovnané štěrkové lože.

10.



Samotná dlažba se klade také v pásch. Kladení dlažby začíná uložením a urovněním prvních dvou dlaždic, které tvoří okraj pásu. Mezi krajními dlaždicemi se natáhne šňůra s příchytkami, která usnadňuje rovné kladení. Při kladení do pískového lože jsou mezery široké max. 10 mm. Jednotlivé cihly se urovňávají gumovou paličkou. Při kladení následujících řad poslouží na udržení směru a šířky spáry hliníkový úhelník, který se položí na předcházející řadu cihel a nová řada se potom přirazí k úhelníku. Tímto je zajištěna stejná šířka podélné spáry.

11.



Pás dlažby před vyspárováním.

12.



Po uložení dlažby v příslušném pásu následuje vyspárování čistým pískem frakce 0 až 2 mm. Spárování každého pásu hned po uložení je nutné pro zamezení nežádoucího posunutí již položených dlaždic.

Kladení dlažby **TERCA Klinker** do štěrkového lože

3/3



13.



Na okraji dlážděných ploch je pro dodržení vzoru dlažby nutné použít i dlaždice polovičního formátu. Ty je možné vyrobit z běžných cihel buďto speciálními lámačkami anebo úhlovou bruskou s vhodným kotoučem. Celá cihla se na horní ploše nařízne do hloubky cca 2 cm a klepnutím kladiva na spodní plochu se cihla rozpůlí. Takto získané poloviny by se měly ukládat lomovou stranou dovnitř skládané plochy.

14.



Kompletně uložená a vyspárovaná plocha se na závěr zamete a zhutní vhodným deskovým vibrátorem opatřeným gumovou deskou tak, aby nedošlo k poškození povrchu anebo hran jednotlivých dlaždic.

15.



Po zhutnění se doplní písek do spár ...

16.



... případně je možné celou plochu polít jemným proudem vody. Tím se písek vplaví do spár a zároveň se očistí plocha dlažby. Na závěr je možné doplnit okraje dlážděné plochy zeminou. V případě, že písek ve spárách časem slehne, je vhodné ho opět doplnit.



POZOR:

Nepoužívat písek s obsahem vápenných příměsí anebo jinak znečištěný písek.

Na terasách před obytnými místnostmi se doporučuje pro spárování použít speciální spárovací maltu, aby se písek nevnášel do interiéru.

Ukončení okrajů dlažby položené do štěrkového lože

Pro postranní zajištění položené dlažby **TERCA Klinker** do štěrkového lože je potřebné u ploch, po kterých se jezdí, masivní ukončení okrajů. Ukončení lze provést pomocí lícových cihel plných **TERCA Klinker**, žulových popř. betonových obrubníků uložených do cca 200 mm vysokého betonového základu. V každém případě je vhodné osadit obrubník do betonového lože. Pro zafixování jednoduché běhounové vazby pro pěši, kdy není nutné použít obrubník, je možné okraj dlažby zpevnit cementovou maltou.

Masivní ukončení okrajů

a) Vazné krajníky a výšku postavené s použitím dlažby **TERCA Klinker**

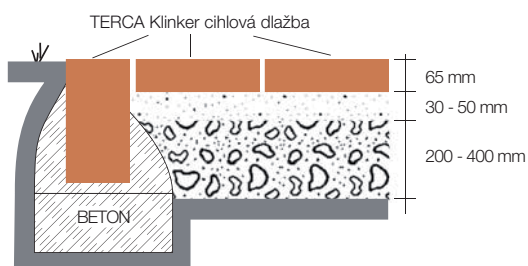

b) Špicovaný žulový obrubník 180/200 mm

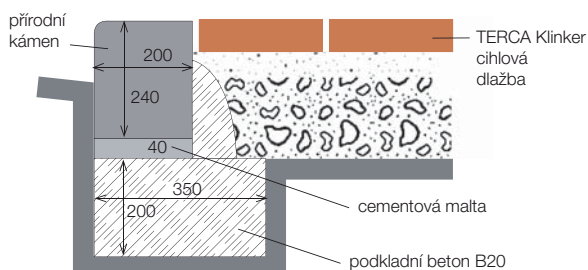

c) Vytvoření okrajů s tvarovanými lícovými cihlami jako obrubník

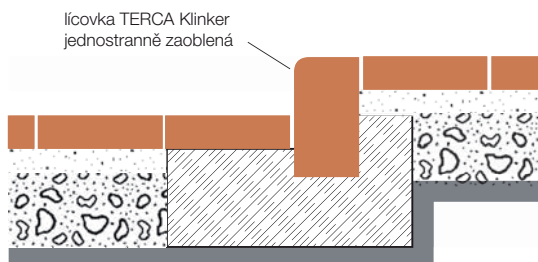

Vytvoření krajů u pěších cest nebo cyklistických stezek

a) Dlažba nebo lícovky **TERCA Klinker** plné, postavené na stojato

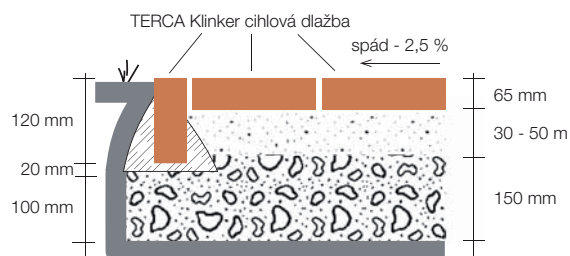

b) Betonová zatravnovací tvárnice

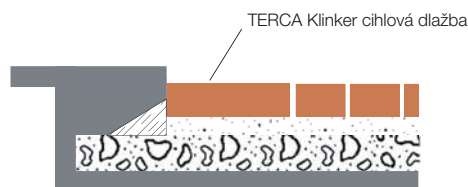

c) Betonový klín na nosné vrstvě kamene

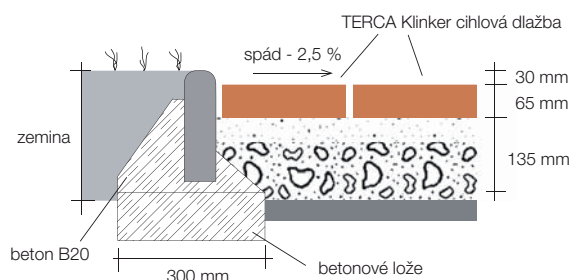

Kladení dlažby **TERCA Klinker** do maltového lože - základní doporučení



V případě, že dlažbu **TERCA Klinker** klademe na betonovou podkladní desku, která musí být vždy opatřena hydroizolací, ukládáme dlažbu vždy do maltového lože. Velkoplošný betonový podklad by měl být rozdělený pomocí dilatačních spár na menší celky s maximální plochou 25 m² s délkou strany max. 6,0 m. Dilatační spáry je nutné respektovat i při kladení dlažby. Podloží a tloušťka betonové podkladní vrstvy se řídí nároky na její zatížení a je úkolem odborné firmy provádějící tuto úpravu. Obecně lze konstatovat podobně jako u šterkového podloží, že na ztuhlý drcený kámen a šterkopiskovou vrstvu se provede betonová vrstva tloušťky 50 - 100 mm, při

dotržení dilatačních spár, na kterou se do maltového lože provádí dlažba.

Pro kladení dlažby **TERCA Klinker** do maltového lože jsou nevhodnější hotové směsi na bázi trasu a na vyplňování spár pak speciální spárovací malty pro dlažby. Při kladení náročné terasové, případně balkonové dlažby je nutno podrobný postup prací a technologie, který obsahuje hydroizolaci, přenechat návrhu projektanta a odborné firmy.



1. Před nanesením maltového lože o tl. cca 20 mm je nutné nejprve betonový podklad řádně navlhčit. Pro bezproblémové odvodnění je třeba dodržet minimální spád dlažďené plochy cca 2 %. Dlažba **TERCA Klinker** se klade do ještě vlhkého maltového lože na šířku spáry 5 až 10 mm.



2. Při rovném a správně vyspádovaném podkladu je možné klást dlažbu do tenkovrstvé lepicí malty. Lepicí maltu naneseme větší ozubenou šterkou.



3. Lehkým poklepáním gumovým kladivem se cihly směrově a výškově urovňají. Jako pomůcku pro rovné kladení je možné použít hliníkový úhelník a nebo šňůru s příchytkami.



4. Dlažbu spárujeme až po několika dnech, když je podklad dostatečně pevný. Podle povrchu použité dlažby zvolíme způsob spárování. V případě dlažby s hladkým povrchem se řídká spárovací malta rozlije na celou plochu a gumovou šterkou se vtírá do spár. Tento postup je nutné opakovat, dokud nejsou spáry dokonale vyplněny maltou. Při spárování je nutné dbát na směr pohybu šterky, který by měl být šikmo na směr spár.



5. Po zatuhnutí spárovací malty se dlažba vyčistí nejprve nasucho a následně mokrou houbou. Při čištění je třeba dbát na to, aby se čerstvá malta nevymývala ze spár. Konečné očištění speciálním přípravkem na odstranění cementového povlaku provedeme asi po dvou dnech, aby malta měla dostatek času na vytvrdnutí. Nejběžnějším čisticím přípravkem je roztok kyseliny solné, popř. kyseliny octové (33 %) v poměru 1:30 max. 1:10, podle stupně znečištění. Na závěr se dlažba opláchně čistou vodou. Dlažbu **TERCA Klinker** je možné čistit i strojně.



POZOR:

Uvedený postup spárování není vhodný pro dlažbu s drsným povrchem, tu spárujeme nanesením speciálních spárovacích malt přímo do jednotlivých spár, bez znečištění okolní dlažby. Pečlivost se při tomto způsobu spárování obzvlášť vyplatí, protože dodatečné odstranění malty z drsného povrchu cihel je v podstatě nemožné.

Nepoužívejte olej na dlažbu, může způsobit vznik skvrn! Takové přípravky mají většinou pouze krátkodobý účinek a po vyschnutí se skvrny objeví znovu, ne zřídka ještě ve větší míře.

Rozměry schodů navrhujeme podle tak zvaného schodišťového vzorce, který je založen na průměrné délce lidského kroku 630 mm.

Pro stanovení poměru výšky a šířky stupně platí: dvojnásobná výška schodu plus šířka stupně musí dát délku kroku 630 mm, s možnou tolerancí ± 10 až 20 mm.

S cihlami **TERCA Klinker** lze správných rozměrů stupňů dosáhnout i při použití pouze jednoho druhu cihel.

Schody z cihel **TERCA Klinker** budujeme převážně na betonovém základu, který svými rozměry odpovídá použitému druhu cihel.

Schody lze též vybudovat i přímo na terénu v pískovém loži, podobně jako samotný chodník.

Jedná se vlastně o obklad betonových stupňů do maltového lože. Do maltového lože tuhé konzistence se nejprve kladou cihly, které tvoří podstupnici. Potom následuje obklad nášlapné plochy - nástupnice, přičemž se malta rozprostře až do okraje schodu. Cihly tvořící okraj nášlapné vrstvy lze uložit do líce podstupnice nebo s přesahem.

Spárování, podobně jako u dlažby, je možné provádět dvěma způsoby podle povrchu použité dlažby.

Zásady kladení cihel stejně jako spárování a čištění jsou shodné s prováděním dlažby do maltového lože.

Schody na betonovém základu

s použitím zátěžové dlažby
 $2 \times 140 + 350 = 630 \text{ mm}$

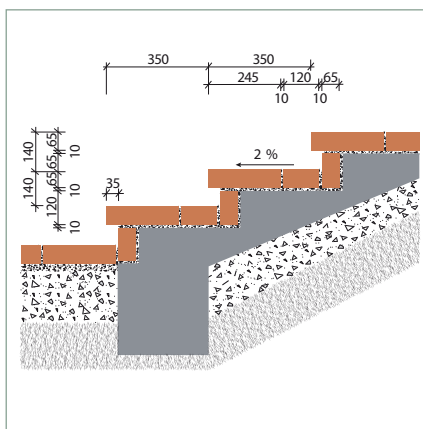

s použitím lícové cihly plné
 $2 \times 130 + 370 = 630 \text{ mm}$

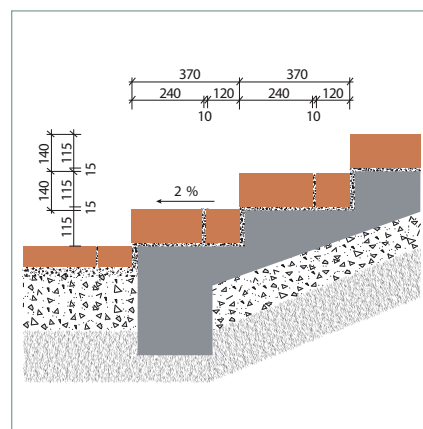

s použitím zahradní dlažby
 $2 \times 155 + 320 = 630 \text{ mm}$

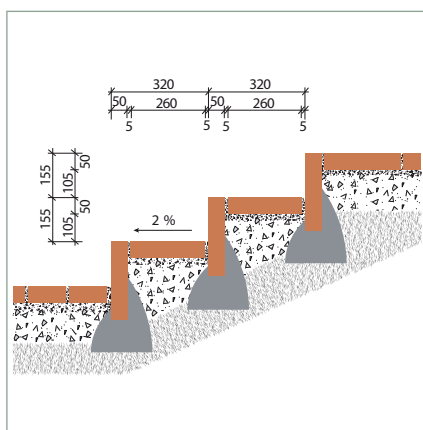

s použitím lícové cihly plné
 $2 \times 180 + 270 = 630 \text{ mm}$

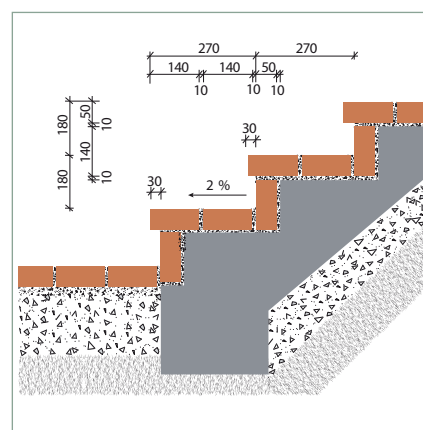

Čištění keramické dlažby

Provádí se zpravidla omytím vodou a houbou nebo kartáčem s přírodními štětiniami. Nepoužívat žádné drátěné kartáče.

Zbytky malty je třeba odstranit před zaschnutím špachtlí a otřít lisovanou minerální vlnou a potom několikrát setřít vlhkou houbou, která se musí vždy vymáchat v čisté vodě.

Pokud zůstane cementová clona, lze ji odstranit po 7 dnech vhodným čisticím prostředkem (slabým roztokem kyseliny octové nebo solné, poměr zředění 1:30 max. 1:10).

Všechna znečištění je třeba ještě v čerstvém stavu odstranit. Plochu okartáčovat. Cementem silně znečištěné plochy se musí omýt 1 - 3 % roztokem kyseliny chlorovodíkové (solné), **vždy po předchozím namočení dlažby čistou vodou.**



Teprve po úplném zaschnutí položené dlažby se může provést úprava impregnačními prostředky.

U dlažby je třeba provádět čištění v dílčích plochách následovně:

Namočit čistou vodou, potom čisticím prostředkem obsahujícím kyselinu očistit, eventuelně nechat kyselinu krátce působit a okartáčovat kartáčem. Čisticí roztok zachytit do hadru a setřít čistou vodou, pokud je to možné opláchnout čistou vodou.

U stěn a podlah, u nichž malta ve spárách ještě není vytvrzena a rovněž ve vnitřních prostorách použít k odkyselení jen silně zředěnou kyselinu a plochy příliš nenamočit. Malta ve spárách by měla tvrdnout min. 7 dnů.

Odstranění skvrn

Staré vrstvy vosku, skvrny od barvy a mastné skvrny lze odstranit jen speciál-

ními rozpouštědly a omytím větším množstvím vody.



POZOR:

Nepoužívat žádný prostředek na bázi olejů. Může vytvořit především ve vnějších prostorách skvrny a znesnadnit následné čištění. Naolejováním se stane na nějakou dobu maltový „závoj“ nenápadný (téměř neviditelný), vystoupí však znovu na povrch, jakmile olej zaschne. Nepoužívat žádné drátěné kartáče. Maltový „závoj“ lze odstranit jen čisticím prostředkem obsahujícím většinou kyselinu.

TERCA Klinker dlažba zahradní se pokládá pouze v běhounové vazbě, která odpovídá síti spár v běžné zdi. Parketová vazba vyžaduje přesnou práci, aby bylo možné vyrovnávat rozměrové odchylky. Zpracováním dvou rozdílných barev (červené tmavé a světlé nebo červené melír a světlé) vznikají zvlášť dekorativní plochy. Kvůli rozměrovým odchylkám mezi různobarevnými druhy cihel se nedoporučují barevné kombinace u jiných způsobů pokládání (například u vazeb loktové a rybinové) než u vazby běhounové.

Běhounová vazba poloviční

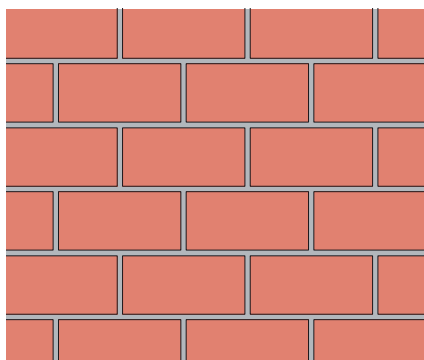

Běhounová vazba tříčtvrteční

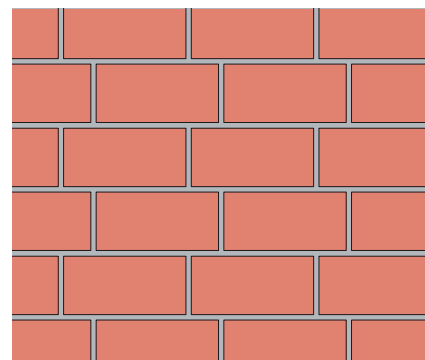

Rybinová vazba

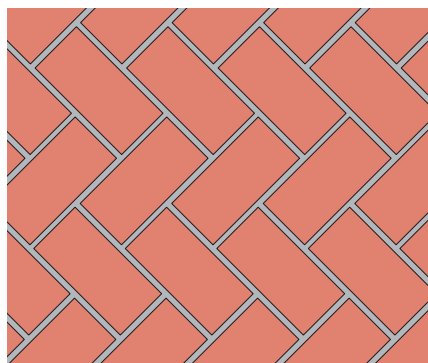

Diagonální vazba

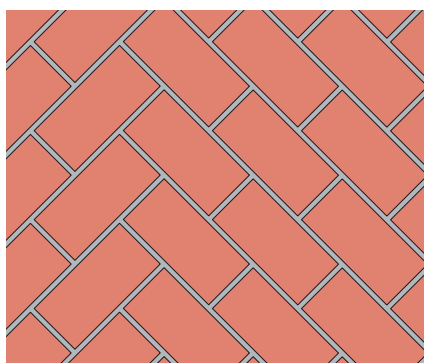

Loktová vazba dvojitá

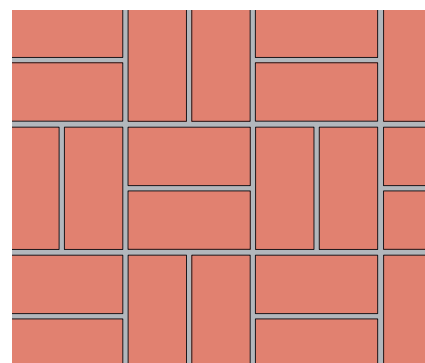

Loktová vazba jedno a dvouvrstvá

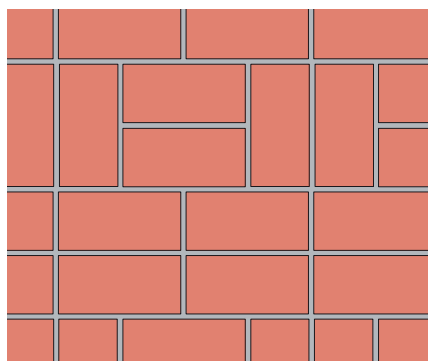

Loktová vazba (2 - 3 vrstva)

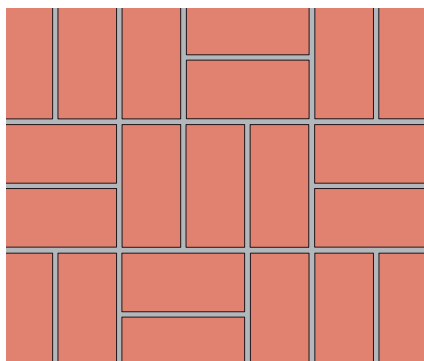

Loktová vazba (na plocho a na výšku)

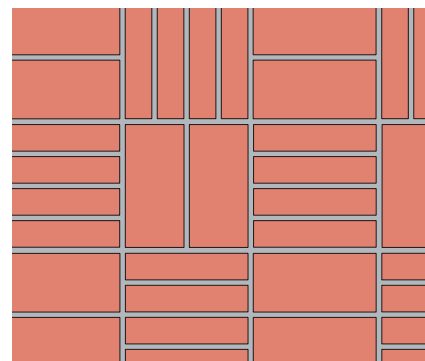

Zátěžová
dlažba



Zahradní
dlažba



Interiérová
dlažba

Běhounová lineární vazba

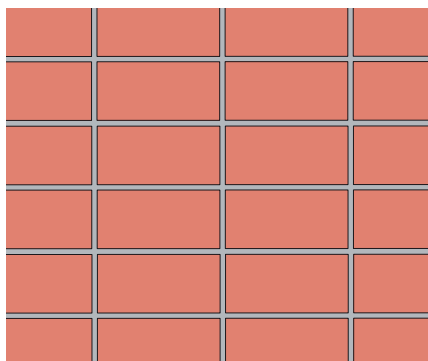

Běhounová vazba střídavá

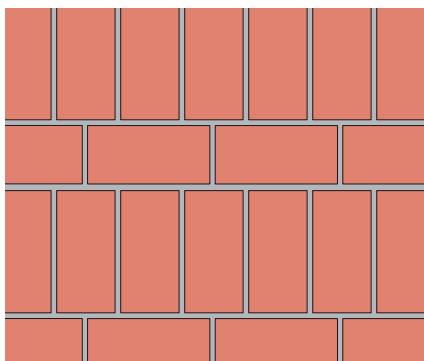

Běhounová vazba trojúhelníková

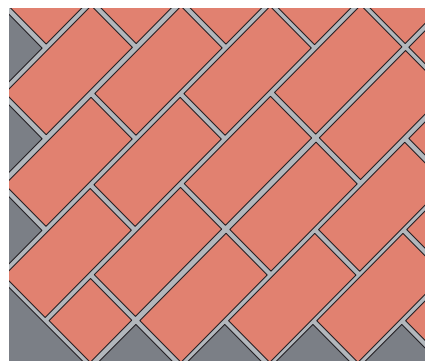

Parketová vazba

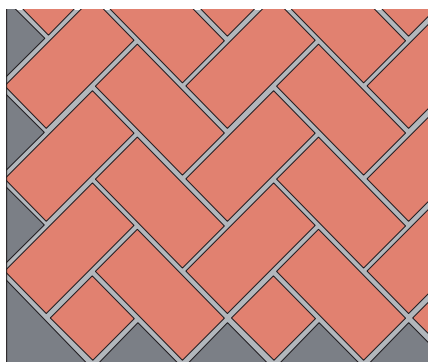

Příklad běhounové vazby.

Kombinace klinkrové a mozaikové dlažby

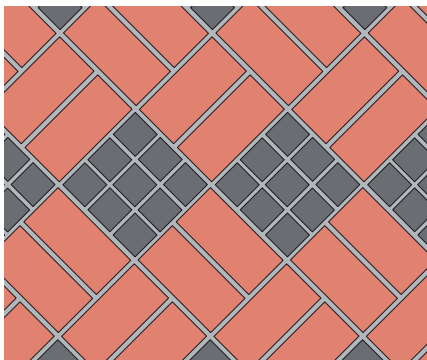

Kombinace **TERCA Klinker** na plocho a na výšku

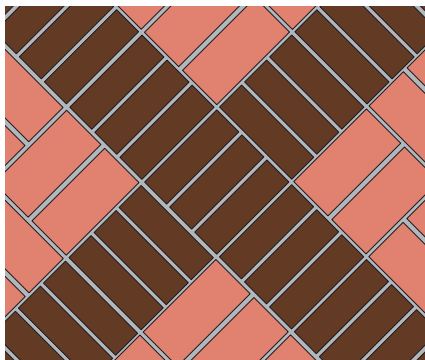

Kombinace běhounové vazby na plocho a na výšku

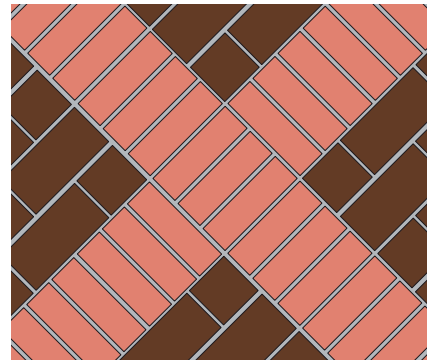

Kombinace dlažby **TERCA Klinker** a přírodního kamene

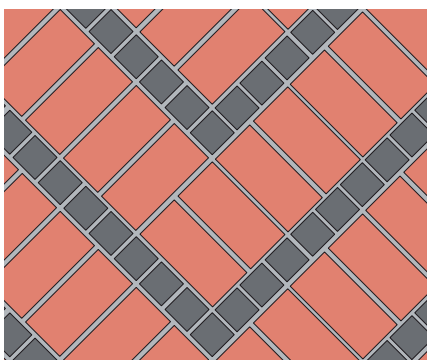

Kombinace běhounové a loktové vazby doplněné přírodním kamenem

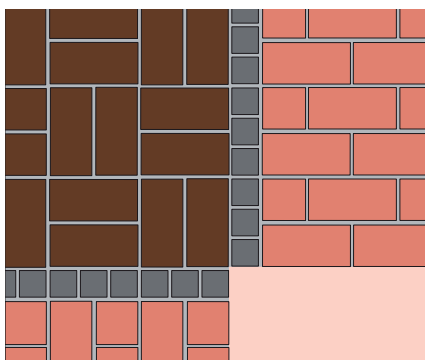

Kombinace **TERCA Klinker** vazeb

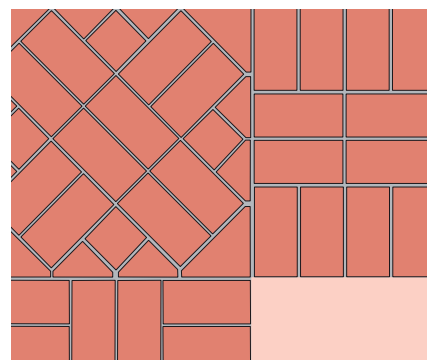

Zátěžová dlažba

Zahradní dlažba

Interiérová dlažba



Příklad pokládky dlažby TERCA Klinker.

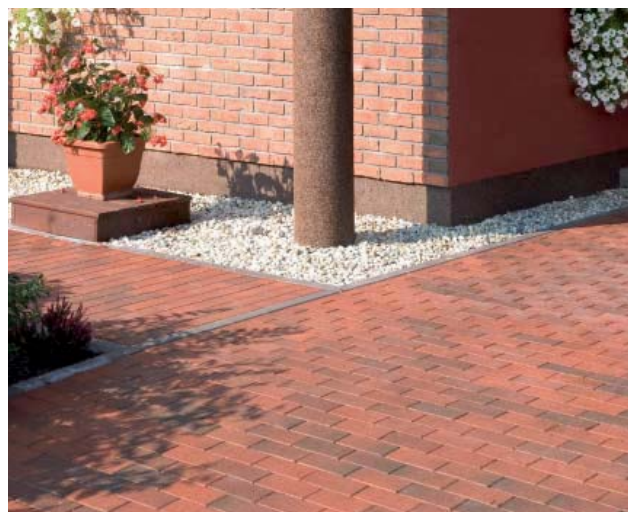

Zátěžová dlažba TERCA Klinker červená melír.



Lícové cihly a pásy - elegance jménem **TERCA Klinker**

Lícové cihly, tzv. **klinkery**, byly oblíbeným stavebním materiálem i v minulosti a na svojí popularitě neztratily ani dnes. Nabízejí široké využití jak při řešení fasád domů, prvků zahradní architektury, tak je lze uplatnit i v interiérech. Kromě estetické funkce zaručují u vrstveného zdiva i velmi dobré tepelně akustické vlastnosti. Na výběr je přitom řada formátů i barevností. Lícové cihly **TERCA Klinker** se pájí ze speciální hlíny při vysoké teplotě (cca 1100°C) až ke slinování. Dobře odolávají povětrnostním vlivům, zaručují stálou krásu po mnoho let a nevyžadují údržbu. Tyto cihly jsou málo porézní, mají

vysokou objemovou hmotnost a pevnost a díky tomu dobře snášejí mechanickou i chemickou zátěž.

Variace v červených tónech - **TERCA Klinker**

V rámci sortimentu **TERCA Klinker** rakouské výroby si lze vybrat ze tří základních rozměrů (ve variantách: cihla plná a děrovaná, reliéf, různé tvarovky a také rohový pásek) a několika barevných možností. Řezáním těchto cihel na poloviny a jejich použitím s celými cihlami je možné dosáhnout širokou škálu zajímavých a architektonicky působivých vazeb.

Český formát s rozměry 290 x 140 x 65 mm nabízí barevnost tmavě a světle červená a červená melír.

Německý formát 240 x 115 x 71 mm (v barvách tmavě a světle červené, červené melír) svými rozměry přitom navazuje na formát cihel **POROTHERM**, jejichž výška 238 mm se přibližně rovná výšce tří řad rakouských lícových cihel a dvou ložných spár výšky 12 mm.

Rakouský formát (250 x 120 x 65 mm) v barevnosti tmavá, světlá červená, žlutá a melír poskytuje také variantu lícovek antique.

Všechny rozměrové řady se vyrábí ve formátu lícová cihla **plná a děrovaná** a mají kromě lícovek s povrchem antique hladký povrch.

Deset argumentů pro odvětrávanou fasádu z lícových cihel **TERCA Klinker**

- Odvětrávaná fasáda optimalizuje tepelně izolační vlastnosti stavby (dům „dýchá“).
- Má prakticky neomezenou životnost a přitom nepotřebuje údržbu.
- Podstatně snižuje pronikání hluku do budovy.
- Díky schopnosti výborné akumulace tepla vytváří tepelnou pohodu.
- Má vysokou požární odolnost a stabilitu.
- Neprofoukne – vítr ochlazuje jen vnější plášť, tedy lícovky, izolace a nosná cihla jsou bez vlivu větru.
- Fasáda je nezávislá na chování okolních konstrukcí, dokonce může i zvýšit stabilitu obvodové stěny.
- Je barevně stálá po celou dobu své životnosti.
- Vytváří příjemný estetický vzhled s puncem originality.
- Jde o stoprocentně přírodní materiál od renomovaného světového výrobce.

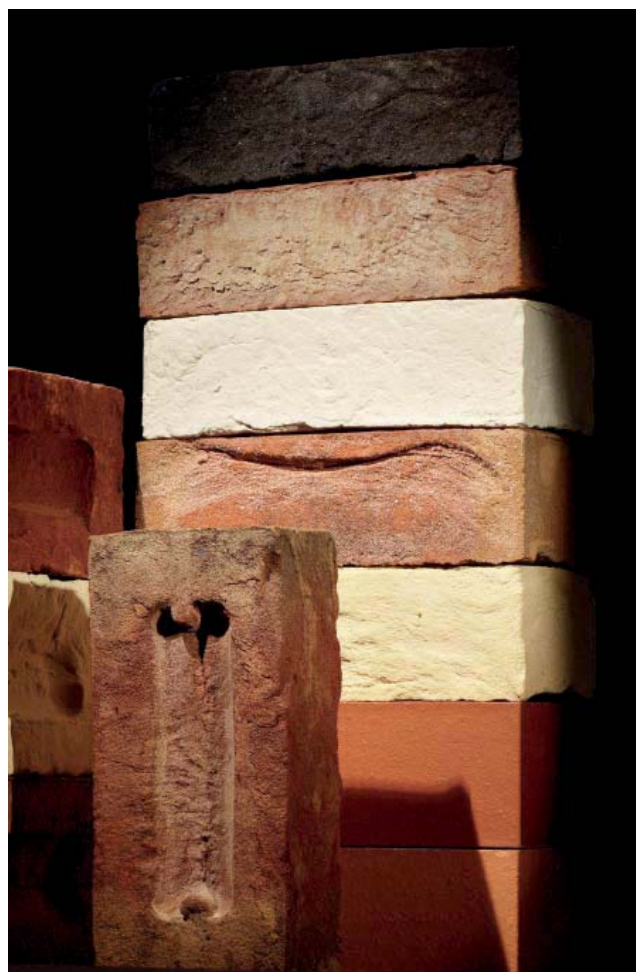

TERCA

znamená osobitý styl

Lícové cihly a pásy **TERCA** v sobě spojují špičkovou kvalitu i jedinečný design. Volit je přitom možné mezi mnoha barevnými odstíny od světlých přes barevné až po tóny tmavé.

Široká možnost výběrů různých rozměrů rustikálních, ražených cihel a pásků s přírodním vzhledem umožňuje vytvořit vždy osobitý a unikátní styl každého domu. Sortiment přitom nabízí jak klasický designový standard, tak stylovou avantgardu. Lícové zdivo **TERCA** poskytuje mnoho možností uplatnění, a to nejen v rámci klasického sortimentu, ale i velmi exkluzivních výrobků.

Doplňky pro dokonalý design

Sortiment lícových cihel **TERCA** doplňují i speciální zdicí a spárovací malty, které



Kombinace lícových pásků a cihlové dlažby v zahradách či okolí domů je velmi působivá.

zaručují dokonalý výsledný efekt. Pro stylové a stavebně snadné řešení parapetů a okrasných zídek lze využít parapetní desky a speciální stříšky na sloupky.

Vnitřní lícové zdivo

Na jeho realizaci jsou určeny především děrované lícové cihly a v interiérech jsou využívány především na nosné a nenosné příčky, obklady zdiva a dalších svislých konstrukcí a detaily a doplňky interiérových prvků. V každém případě tak vždy přinášejí do prostoru oživení a zajímavý barevný prvek.

Venkovní lícové zdivo

Využití cihel **TERCA** je velmi široké. Uplatnění najdou jak ve formě lícové vrstvy obvodového vrstveného zdiva fasád domů, tak jako okrasný prvek na zahradních zídkách, plotech, či krbech a v neposlední řadě i při stavbě komínů.

Plné cihly se používají všude tam, kde jsou stavební konstrukce ve zvýšené míře namáhány jak mechanickými, tak klimatickými podmínkami.

Lícové cihly se u budov nejčastěji používají pro vnější část obvodového vrstveného zdiva, s tepelnou izolací uvnitř a odvětrávanou vzduchovou mezerou. Tato stavební konstrukce je při správném provedení velice spolehlivá a trvanlivá a díky proměnné tloušťce tepelného izolantu umožňuje splnit téměř libovolné požadavky na tepelnou ochranu budov.



Použití lícovek při stavbě komínů - německý formát červená melír.

V interiérech lícové zdivo či pásy přinášejí do prostoru oživení a zajímavý barevný prvek.

TERCA Klinker lícové cihly

německý formát



Cihla plná

Použití

Plné lícové cihly jsou určeny pro lícové zdivo v exteriéru i interiéru, pro pilířky, zahradní zídky a ploty, na krby, zahradní grily a komíny. Lze je též použít pro obrubníky a krajníky chodníků a cest, jako dlažbu v maltovém loži pro chodníky, schodiště, rampy a jiné. Používají se hlavně tam, kde je stavební konstrukce ve zvýšené míře vystavena nepříznivým klimatickým podmínkám. Výroba doplňkových tvarů je dočasně zastavena.

Výhody

- atraktivní vzhled
- vysoká trvanlivost
- velmi vysoká pevnost
- barevná stálost
- odolnost proti vlivům počasí
- hygienicky nezávadné
- nevyžaduje téměř žádnou údržbu
- svými rozměry zapadají do kompletního systému **POROTHERM**

Technické údaje

- rozměry 240x115x71 mm
- objem. hmotnost 2150 kg/m³
- pevnost v tlaku min. 80 MPa
- mrazuvzdornost (trvanlivost) F2
- nasákavost ≤ 7
- spotřeba cihel při tloušťce zdiva 240 mm:
 - vazáková vazba cca 96 ks/m²
- spotřeba cihel při tloušťce zdiva 115 mm:
 - běhounová vazba cca 48 ks/m²
 - vazba na výšku cca 49 ks/m²
- spotřeba cihel při tloušťce zdiva 71 mm:
 - běhounová vazba cca 32 ks/m²
- spotřeba **TERCA Klinker** malty při tloušťce zdiva
 - 240 mm 55 l/m²
 - 115 mm 22 l/m²
 - 71 mm 9 l/m²

Zvuková izolace zdiva*

Vážená laboratorní neprůzvučnost R_w v dB při plošné hmotnosti zdiva v kg/m²



tloušťka zdiva	71	115	240
R_w	40	46	54
plošná hmotnost	154	246	512

* hodnoty stanoveny výpočtem

Barva

- červená tmavá
- červená melír
- červená světlá

Cihla děrovaná

Použití

Děrované lícové cihly jsou určeny pro lícové zdivo v exteriéru i interiéru, pro pilířky, zahradní zídky a ploty, všude tam, kde je účelné odlehčit stavební konstrukce a i klimatické podmínky nejsou tak náročné. Výroba doplňkových tvarů je dočasně zastavena.

Výhody

- atraktivní vzhled
- vysoká trvanlivost
- velmi vysoká pevnost
- barevná stálost
- odolnost proti vlivům počasí
- hygienicky nezávadné
- nevyžaduje téměř žádnou údržbu
- svými rozměry zapadají do kompletního systému **POROTHERM**

Technické údaje

- rozměry 240x115x71 mm
- objem. hmotnost 1690 kg/m³
- pevnost v tlaku 60 MPa
- mrazuvzdornost (trvanlivost) F2
- nasákavost ≤ 7
- spotřeba cihel při tloušťce zdiva 240 mm:
 - vazáková vazba cca 96 ks/m²
- spotřeba cihel při tloušťce zdiva 115 mm:
 - běhounová vazba cca 48 ks/m²
 - vazba na výšku cca 49 ks/m²
- spotřeba **TERCA Klinker** malty při tloušťce zdiva
 - 240 mm 62 l/m²
 - 115 mm 26 l/m²

Barva

- červená tmavá
- červená melír
- červená světlá



Zvuková izolace zdiva*

Vážená laboratorní neprůzvučnost R_w v dB při plošné hmotnosti zdiva v kg/m²

tloušťka zdiva	115	240
R_w	44	53
plošná hmotnost	205	428

* hodnoty stanoveny výpočtem

TERCA Klinker lícové cihly

český formát



Cihla plná

Použití

Plné lícové cihly jsou určeny pro lícové zdivo v exteriéru i interiéru, pro pilířky, zahradní zídky a ploty, na krby, zahradní grily a komíny. Lze je též použít pro obrubníky a krajníky chodníků a cest, jako dlažbu v maltovém loži pro chodníky, schodiště, rampy a jiné. Používají se hlavně tam, kde je stavební konstrukce ve zvýšené míře vystavena nepříznivým klimatickým podmínkám.

Výroba doplňkových tvarů je dočasně zastavena.

Výhody

- atraktivní vzhled
- vysoká trvanlivost
- velmi vysoká pevnost
- barevná stálost
- odolnost proti vlivům počasí
- hygienicky nezávadné
- nevyžaduje téměř žádnou údržbu

Technické údaje

- rozměry 290x140x65 mm
- objem. hmotnost 2130 kg/m³
- pevnost v tlaku 60 MPa
- mrazuvzdornost (trvanlivost) F2
- nasákavost ≤ 7
- spotřeba cihel při tloušťce zdiva 290 mm:
 - vazáková vazba cca 89 ks/m²
- spotřeba cihel při tloušťce zdiva 140 mm:
 - běhounová vazba cca 45 ks/m²
- spotřeba cihel při tloušťce zdiva 65 mm:
 - běhounová vazba cca 23 ks/m²
- spotřeba **TERCA Klinker** malty při tloušťce zdiva
 - 290 mm 59 l/m²
 - 140 mm 28 l/m²
 - 65 mm 7 l/m²

Barva

- červená tmavá
- červená světlá



Zvuková izolace zdiva*

Vážená laboratorní neprůzvučnost R_w v dB při plošné hmotnosti zdiva v kg/m²

tloušťka zdiva	65	140	290
R_w	39	49	57
plošná hmotnost	144	305	631

* hodnoty stanoveny výpočtem

Cihla děrovaná

Použití

Děrované lícové cihly jsou určeny pro lícové zdivo v exteriéru i interiéru, pro pilířky, zahradní zídky a ploty, všude tam, kde je účelné odlehčit stavební konstrukce a i klimatické podmínky nejsou tak náročné.

Výhody

- atraktivní vzhled
- vysoká trvanlivost
- velmi vysoká pevnost
- barevná stálost
- odolnost proti vlivům počasí
- hygienicky nezávadné
- nevyžaduje téměř žádnou údržbu

Technické údaje

- rozměry 290x140x65 mm
- objem. hmotnost 1640 kg/m³
- pevnost v tlaku 60 MPa
- mrazuvzdornost (trvanlivost) F2
- nasákavost ≤ 7
- podíl děrování 20 %
- spotřeba cihel při tloušťce zdiva 290 mm:
 - vazáková vazba cca 89 ks/m²
- spotřeba cihel při tloušťce zdiva 140 mm:
 - běhounová vazba cca 45 ks/m²
- spotřeba **TERCA Klinker** malty při tloušťce zdiva
 - 290 mm 66 l/m²
 - 140 mm 28 l/m²

Barva

- červená tmavá
- červená světlá



Zvuková izolace zdiva*

Vážená laboratorní neprůzvučnost R_w v dB (při plošné hmotnosti zdiva v kg/m²).

tloušťka zdiva	140	290
R_w	47	54
plošná hmotnost	246	510

* hodnoty stanoveny výpočtem

TERCA Klinker lícové cihly a pásky rakouský formát



Cihla plná

Použití

Plné lícové cihly jsou určeny pro lícové zdivo v exteriéru i interiéru, pro pilířky, zahradní zídky a ploty, na krby a zahradní grily apod. Lze je též použít pro obrubníky a krajníky chodníků a cest, jako dlažbu v maltovém loži pro chodníky, schodiště, rampy a jiné. Používají se hlavně tam, kde je stavební konstrukce ve zvýšené míře vystavena nepříznivým klimatickým podmínkám. Výroba doplňkových tvarů je dočasně zastavena.

Výhody

- atraktivní vzhled
- vysoká trvanlivost
- velmi vysoká pevnost
- barevná stálost
- odolnost proti vlivům počasí
- hygienicky nezávadné
- nevyžaduje téměř žádnou údržbu

Technické údaje

- rozměry 250x120x65 mm
- objem. hmotnost 2150 kg/m³
- hmotnost cca 4,3 kg/ks
- pevnost v tlaku 80 MPa
- mrazuvzdornost (trvanlivost) F2
- nasákavost ≤ 7
- spotřeba cihel při tloušťce zdiva 250 mm:
 - vazáková vazba cca 103 ks/m²
- spotřeba cihel při tloušťce zdiva 120 mm:
 - běhounová vazba cca 50-52 ks/m²
- spotřeba cihel při tloušťce zdiva 65 mm:
 - běhounová vazba cca 30 ks/m²
- spotřeba **TERCA Klinker** malty při tloušťce zdiva

250 mm	53 l/m ²
120 mm	21 l/m ²
65 mm	8 l/m ²



Zvuková izolace zdiva*

Vážená laboratorní neprůzvučnost R_w v dB při plošné hmotnosti zdiva v kg/m²

tloušťka zdiva	65	120	250
R_w	40	46	55
plošná hmotnost	142	260	542

* hodnoty stanoveny výpočtem

Barva

- červená tmavá
- červená melír
- červená světlá

Cihla děrovaná

Použití

Děrované lícové cihly jsou určeny pro lícové zdivo v exteriéru i interiéru, pro pilířky, zahradní zídky a ploty, všude tam, kde je účelné odlehčit stavební konstrukce a i klimatické podmínky nejsou tak náročné.

Výhody

- atraktivní vzhled
- vysoká trvanlivost
- velmi vysoká pevnost
- barevná stálost
- odolnost proti vlivům počasí
- hygienicky nezávadné
- nevyžaduje téměř žádnou údržbu

- spotřeba cihel při tloušťce zdiva 250 mm:
 - vazáková vazba cca 103 ks/m²
- spotřeba cihel při tloušťce zdiva 120 mm:
 - běhounová vazba cca 50-52 ks/m²
- spotřeba **TERCA Klinker** malty při tloušťce zdiva

250 mm	60 l/m ²
120 mm	25 l/m ²



Cihly děrované - rakouský formát

Zvuková izolace zdiva*

Vážená laboratorní neprůzvučnost R_w v dB při plošné hmotnosti zdiva v kg/m²

tloušťka zdiva	120	250
R_w	44	54
plošná hmotnost	227	472

* hodnoty stanoveny výpočtem

Barva

- červená tmavá
- červená melír
- červená světlá
- žlutá
- reliéf melír písková
- antique melír písková



TERCA Klinker rohové pásky
- rakouský a německý formát;
barva: červená tmavá, červená světlá,
červená melír

Technické údaje

- rozměry 250x120x65 mm
- objem. hmotnost 1690 kg/m³
- pevnost v tlaku min. 60 MPa
- mrazuvzdornost (trvanlivost) F2
- nasákavost ≤ 7

Rohový pásek

K lícovým cihlám **TERCA Klinker** se vyrábí také rohový obkladový pásek. Používá se při obkládání nadpraží u stavebních otvorů.

TERCA

belgické lícové cihly a pásy ražené



Použití

TERCA lícové cihly ražené a všechny druhy lícových pásků z nich vyráběné jsou určeny pro lícové zdivo a obklad v exteriéru i interiéru, pro pilířky, zahradní zídky a ploty, na krby, zahradní grily a komíny.

Ke každému druhu lícové cihly **TERCA** se vyrábí také obkladový pásek a rohový pásek, které lze použít zejména při rekonstrukcích pro obklad exteriéru i interiéru.

Výhody

- atraktivní vzhled
- široký sortiment
- neomezená životnost
- barevná pestrost - výběr z více než 25 druhů
- kreativita v návrzích
- odolnost proti vlivům počasí
- hygienicky nezávadné
- nevyžaduje téměř žádnou údržbu
- možnost volby tloušťky zdiva (cihla, pásek)

Technické údaje

- mrazuvzdornost (trvanlivost) F2
- nasákavost 8 - 17 %

Aktuálně vyráběné rozměry ražených lícových cihel a pásků:

formát I. 210 x 100 x 65 mm

- hmotnost cca 2,5 kg/ks
- spotřeba cihel cca 59 ks/m²

formát II. 215 x 102 x 65 mm

- hmotnost cca 2,25 kg/ks
- spotřeba cihel cca 57 ks/m²

formát III. 240 x 114 x 71 mm

- hmotnost cca 2,60 kg/ks
- spotřeba cihel cca 48 ks/m²

TERCA lícové pásy

- tloušťka všech pásků je cca 23-25 mm
- rozměry shodné jako výchozí cihla
- hmotnost cca 0,65 kg/ks
- spotřeba pásků shodná jako u výchozí cihly

Barva lícových cihel a pásků

Barevná pestrost **TERCA** pásků a kompletního sortimentu **TERCA** spolu s fotografiemi realizovaných staveb je také vyobrazena v samostatném „Katalogu **TERCA Klinker**“ nebo na www.terca.cz.

Systémové doplňky lícového zdiva dodávané společností Wienerberger

- suchá maltová směs **TERCA STANDARD** a **TERCA Klinker**
- spárovací malta Polyblend S
- lepicí malta Excelbond

Systémové doplňky lícového zdiva dodávané specializovanými firmami

- drátové kotevní prvky z korozivzdorné oceli včetně příslušenství
- systémy z korozivzdorné oceli pro ukotvení lícového zdiva (např. Halfen - viz strana 48)

Dodávka

TERCA lícové cihly a pásy jsou dodávány na nevracných paletách. Počet kusů na paletě je pro konkrétní druh specifikován v ceníku **TERCA Klinker** (cca 430 až 700 ks/pal).

TERCA lícové pásy jsou dodávány na vratných EUR paletách rozměrů 1200 x 800 mm

- počet pásků 1.000 nebo 600 ks/pal
- počet rohových pásků do cca 500 ks/pal.

Vybrané druhy cihel



Kingswood Orange



Cienna



Loxley Red Multi

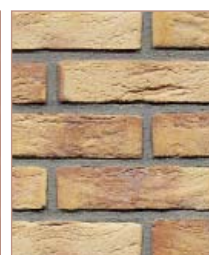

Lichtbrons

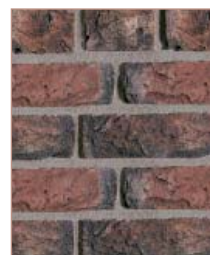

Milano



Trentino



Agora Super Wit



Agora Grafietzwart



Abote



Olm Orme

TERCA Klinker malta

TERCA STANDARD malta



Použití

Minerální vápenocementové malty pro zdění a spárování pohledového zdiva z lícových cihel **TERCA Klinker** firmy Wienerberger určené pro vnitřní i vnější prostředí. V průběhu provádění a zrání je bezpodmínečně nutné zabezpečit vhodnou ochranu konstrukce.

Výhody

- trvanlivost/mrazuvzdornost
- vysoká odolnost proti otěru
- snížená nasákavost
- možnost použití jako plastická i polosuchá malta
- snadné a rychlé spárování
- dokonalý vzhled
- hygienicky nezávadná

Složení

cement, písek, přísady

Technické údaje:

TERCA Klinker malta (G) je určena pro zdění a spárování lícových cihel/pásků s nasákavostí do 8 % (lícovky rakouské provenience).

- maximální zmitost 2 mm
- třída objemové hmotnosti:
 - suché směsi 1,7 kg/dm³
 - hot. směsi po zatvrdnutí 1,9 kg/dm³
- pevnost v tlaku (28 dní) > 5 N/mm²
- pevnost v tahu za ohybu (28 dní) > 1,5 N/mm²
- potřeba vody cca 5 l vody/25 kg suché směsi
- vydatnost min. 15 l hotové malty/25 kg suché směsi
- doba zpracovatelnosti cca 1-2 hod.
- spotřeba dle formátu zdicích prvků
- souč. tepel. vodivosti λ 0,8 W/m.K
- dodávka 25 kg pytle
- 48 pytlů/pal. = 1225 kg

TERCA STANDARD malta (G) je určena pro zdění a spárování lícových cihel/pásků s nasákavostí nad 8 % (lícovky belgické provenience).

- maximální zmitost 1 mm
- třída objemové hmotnosti:
 - suché směsi 1,7 kg/dm³
 - hot. směsi po zatvrdnutí 1,9 kg/dm³
- pevnost v tlaku (28 dní) > 5 N/mm²

- pevnost v tahu za ohybu (28 dní) > 1,5 N/mm²
- potřeba vody cca 5 l vody/25 kg suché směsi
- vydatnost min. 15 l hotové malty/25 kg suché směsi
- doba zpracovatelnosti cca 1-2 hod.
- spotřeba dle formátu zdicích prvků
- souč. tepel. vodivosti λ 0,8 W/m.K
- dodávka 25 kg pytle
- 48 pytlů/pal. = 1225 kg

Zpracování malty

1. Příprava

Do samsopádové míchačky nalijte nejprve cca 5, resp. 4 litry vody, potom nasypete celý obsah pytle a míchačku uveďte do chodu. Doba míchání 2 až 3 minuty, lze též použít kontinuální míchačku; nepřidávejte žádné jiné materiály (např. prostředek na ochranu proti mrazu)! Vždy zamísit obsah celého pytle.

2. Zdění

Maltu naneste na celou plochu ložné spáry, rovněž styčné spáry zcela vyplňte. Po zavaznutí malty ve spárách vyhladte do roviny s lícem zdiva kouskem hadice nebo spárovací lžící. Lícové cihly se před zděním nevlhčíte.

3. Upozornění a všeobecné pokyny

Během fáze tvrdnutí je potřebná dostatečná ochrana zdiva proti povětrnostním vlivům, zejména proti dešti - konstrukci překryjte plachtou nebo fólií. Teplota vzduchu a materiálu nesmí během zpracování a tuhnutí klesnout pod +5 °C. Mezi zděním a spárováním lícových pásků by měla být dodržena technologická přestávka 1 - 2 týdny.



TERCA Klinker malta zdicí



TERCA Standard malta zdicí

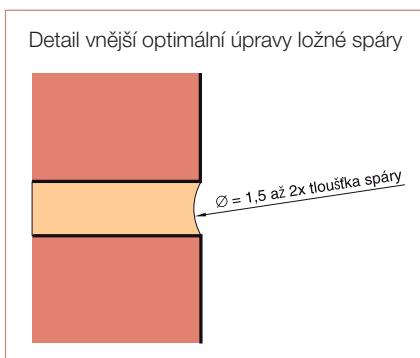

Spárovací malta **Polyblend S**

Lepicí malta **Excelbond**



Polyblend S malta spárovací

Mrazuvzdorná flexibilní spárovací malta s pískem je určena k plnění spár šíře 4 - 13 mm v obkladech a dlažbách ve vnitřním a venkovním prostředí a ke spárování obkladů s cihelným páskem.

- spotřeba spárovací malty 4 - 7 kg/m²
- teplota při spárování +5 °C až +30 °C
- doba zpracovatelnosti cca 2 hod.
- balení 25 kg pytel a 6 kg krabice

Zpracování malty

1. Příprava

Použití na povrchově suché prvky, nalepené dostatečně vyzrálou lepicí maltou nebo jiným vhodným lepidlem. Spáry zbavte všech nečistot. Provéřte existenci dilatačních spár v podkladu a zajistěte možnost řízení dilatace obkladu nebo dlažby po obvodu i v ploše v souladu s požadavky projektu nebo technických norem. Připravte si nádobu na míchání, gumovou stěrku, vědro na vodu a mycí houbu.

2. Míchání

Promíchejte směs na sucho. Rozmíchejte suchou směs POLYBLEND S v čisté studené vodě v poměru 0,2 l studené vody na 1 kg suché směsi (tj. přibližně 1 l na 5 kg). Zamíchanou směs nechte 10 minut odležet a znovu promíchejte. Ideální konzistence je tužší, krémovitá hmota.

3. Spárování

Rozetřete a natlačte směs do spár za pomoci tvrdší gumové stěrky. Stěrku vedte v úhlu 45° a šikmo ke spárám. Po 10 až 20 minutách očistěte povrch spárovaného materiálu vlhkou houbou nebo hadrem a následně vytřete celou plochu do sucha. Nerozmývejte přebytečnou spárovací hmotu vodou. Při míchání s vodou barva směsi ztmavne. Konečný odstín se může oproti vzorkovnici lehce změnit v důsledku různé pórovitosti užitého materiálu. V případě spárování obkladových pásků materiál ručně vpravujte do spár pomocí ocelové spárovačky. Druhou možností je spárování pomocí spárovacího pytle. Maltu, jejíž konzistenci upravte tak, aby ji byla dobře zpracovatelná, natlačte pomocí spárovacího pytle do spár a po zavadnutí povrchu malty její povrch upravte ocelovou spárovačkou.

Excelbond malta lepicí

Tenkovrstvá mrazuvzdorná cementová lepicí malta pro lepení obkladových cihelných pásků a obkladových prvků stěn na výztužnou vrstvu zateplovacího systému.

- spotřeba malty 3 - 5 kg/m²
- teplota při lepení +5 °C až +25 °C
- doba zpracovatelnosti cca 2 hod.
- balení 25 kg pytel

Zpracování malty

1. Podklad

Vhodným podkladem pro lepení je výztužná vrstva zateplovacího systému, provedená způsobem, který je vyžadován návodem pro montáž zateplovacího systému s obkladovým páskem. Dále omítané zdvo, zdvo z přesných tvárnic, beton, cementové potěry a mazaniny s vysokým provozním zatížením včetně ploch s teplovodním topením. Podklad musí být suchý, rovný, soudržný, zbavený všech nečistot a prachu, objemově stabilizovaný. Silně savé a lehce sprášující podklady je vhodné penetrovat EXCEL MIX - disperzní penetrací, ředěnou vodou v poměru 1 díl disperze: 5 - 7 dílům studené vody.

2. Míchání

Promíchejte suchou směs EXCELBOND s čistou studenou vodou v poměru cca 0,26 l na 1 kg suché směsi (tj. cca 6,5 l vody na 25 kg pytel). Po promíchání nechte maltu 10 minut odstát a opět promíchejte.

3. Lepení

Podklad ani obkladové pásky nenamáčejte! Obkladové prvky před lepením zbavte prachu a jiných nečistot. Natáhněte lepicí maltu na penetrovaný podklad rovnou stranou stěrky. Rozetřete na podklad potřebné plošné množství malty zubovou stranou stěrky. Lepicí maltu rozetřete jenom na plochu, která se dá obložit v průběhu cca 10 minut – pozor na zaschnutí povrchu lepicí malty. Obkladové líčové prvky pokládejte do malty kroutivým přitlačením bez poklepu gumovou paličkou. Před spárováním nebo jiným zatěžováním je nutné nechat lepicí maltu zatvrdnout 24–48 hodin.



Polyblend S malta spárovací

Excel Bond malta lepicí

Odstíny spárovací malty POLYBLEND S

380	Bahama	
22	Sahara	
35	Mocca	
29	Světle šedá	
50	Ořechově hnědá	
52	Hnědá	
53	Tmavě hnědá	
60	Černá	
70	Červenohnědá	
0931	Šedý odstín	
0939	Šedý odstín	
0935	Šedý odstín	
0934	Šedý odstín	
0919	Šedý odstín	
0916	Šedý odstín	
0905	Šedý odstín	

Běhounová s 1/2 přesahem

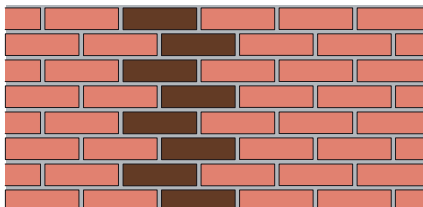

Divoká

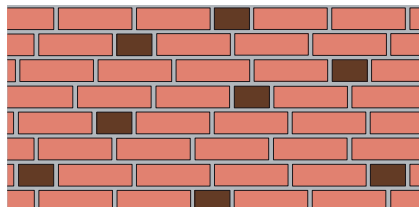

Běhounová s 1/4 přesahem, šikmá

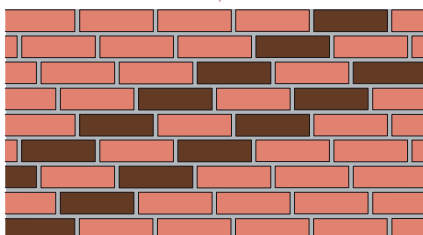

Běhounová s 1/4 přesahem, svislá

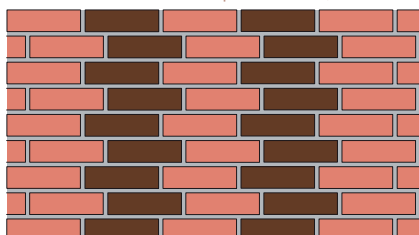

Polokřížová (řetězová)

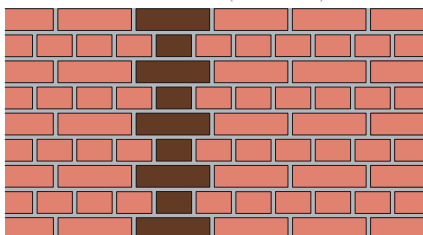

Křížová

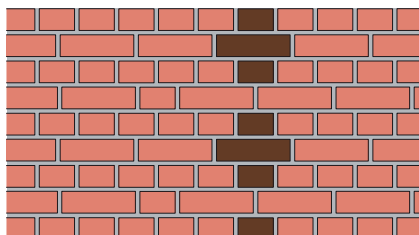

Vazáková

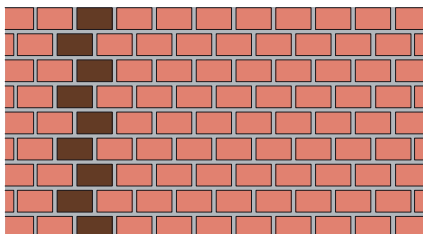

Gotická

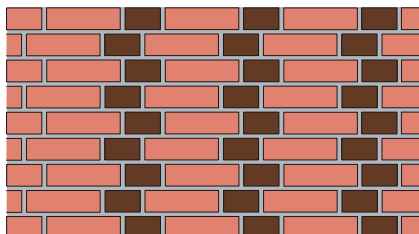

Gotická s nepravidelným střídáním vrstev

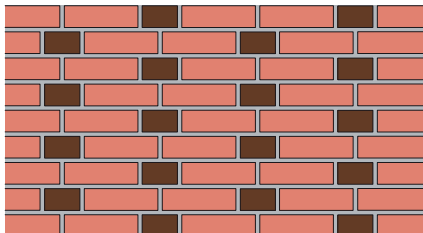

Slezská

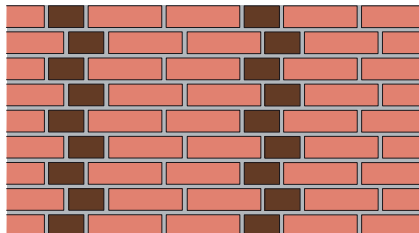

Holandská

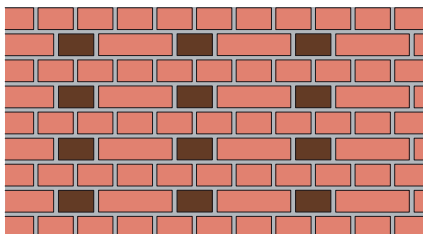

Flámská

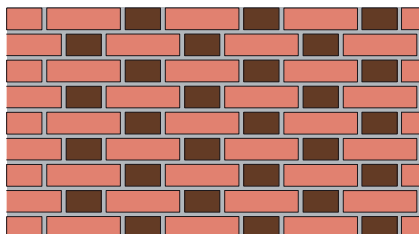

Výšková skladebnost nosného zdiva POROTHERM a lícového zdiva **TERCA Klinker**

S nosnou konstrukci POROTHERM, která je v metrickém formátu a jeho násobcích je v naprosté shodě německý formát lícových cihel **TERCA Klinker**.

U českého a rakouského formátu lícových cihel **TERCA Klinker** (65 + 12 = 77 mm), dochází ke shodě po 1000 mm (týká se i některých formátů cihel **TERCA**).

U výškových modulů lícových cihel **TERCA** je shoda s modulovou výškou 65 + 12 = 77 mm, rovněž po 1000 mm.

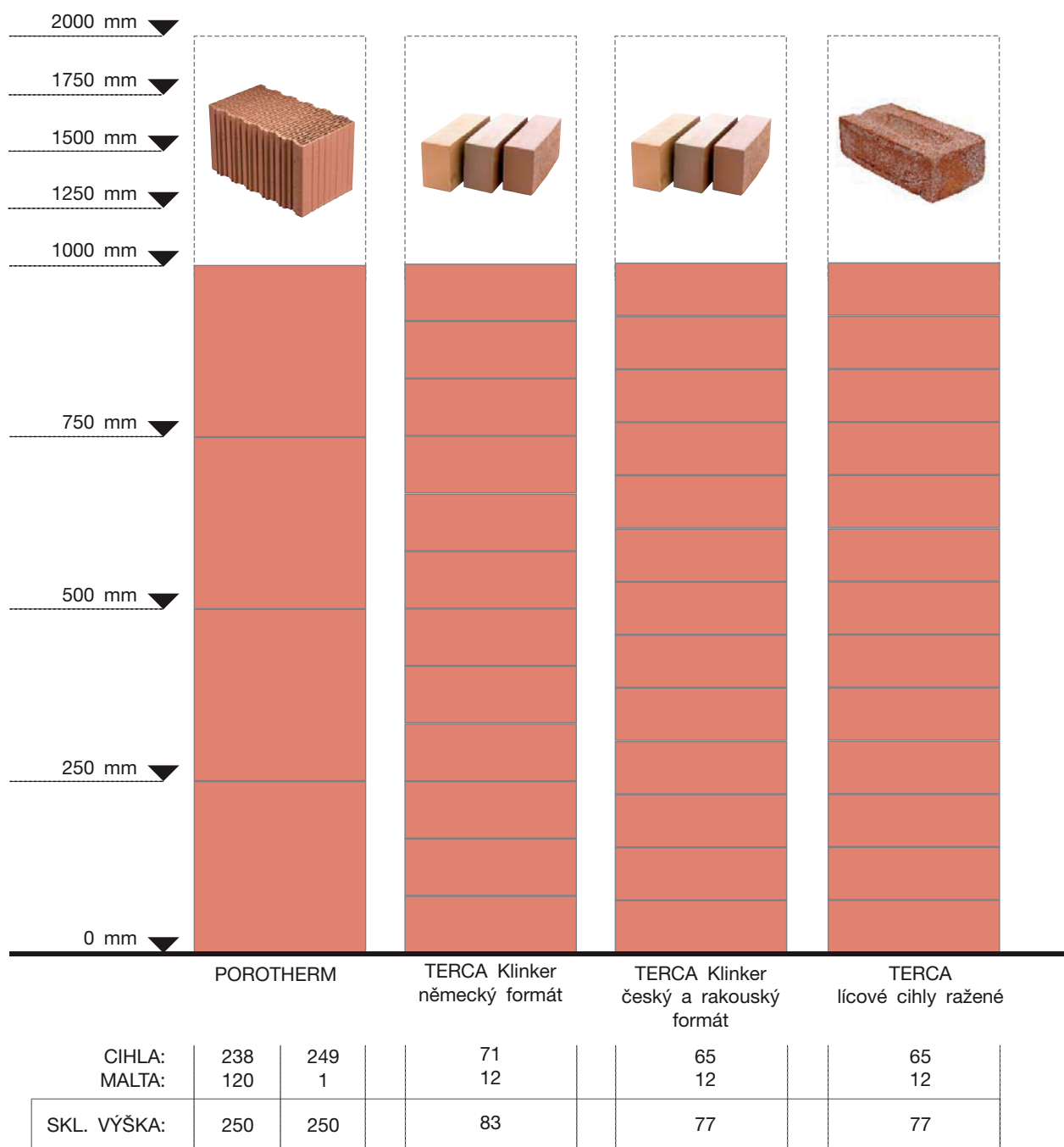

Zahradní zídky a ploty z lícových cihel **TERCA Klinker**



Zahradní zídky

Základová spára betonového základu pro zídky a ploty musí být v nezáměrné hloubce. V první ložné spáře zdiva, která by měla být přibližně 100 mm nad zemí, se mezi vrstvy malty provede izolace proti zemní vlhkosti. Totéž se provede pod hlavou (vrchní vrstvou) plotu proti srážkové vlhkosti. Pokud se toto neprovede, je velká pravděpodobnost vzniku nežádoucích výkvětů.

Způsob zdění a spárování je shodný jako u venkovního lícového zdiva. Výhodné je zakončit zídku jednou řadou lícových cihel **TERCA Klinker** plných nastojato s důkladně promaltovanými styčnými spárami a s vyspádováním kvůli stékání dešťové vody.

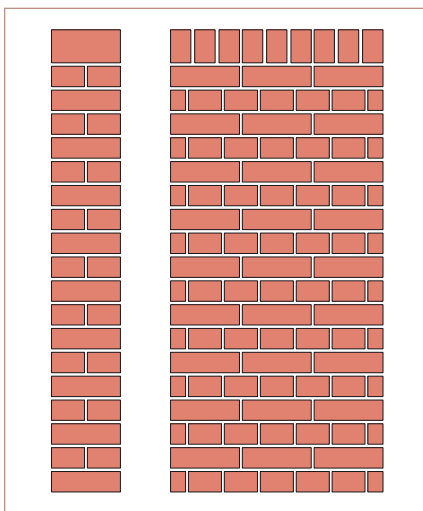

Příklad použití zaoblených lícových cihel (německý formát červená melír).

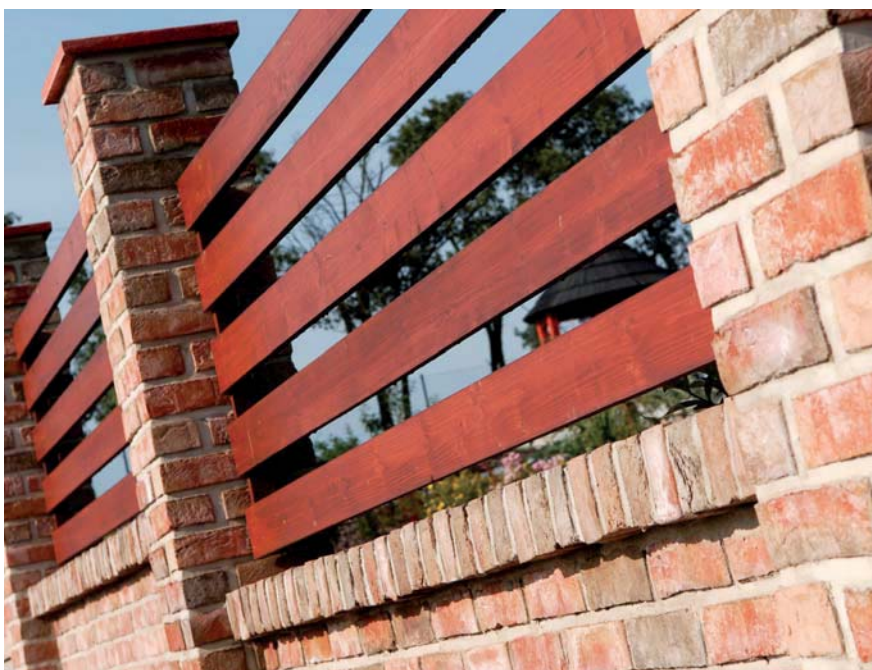

Kombinace dřeva a lícových cihel ražených (TERCA - Trentino) je ideální kombinací pro ucelený estetický dojem.

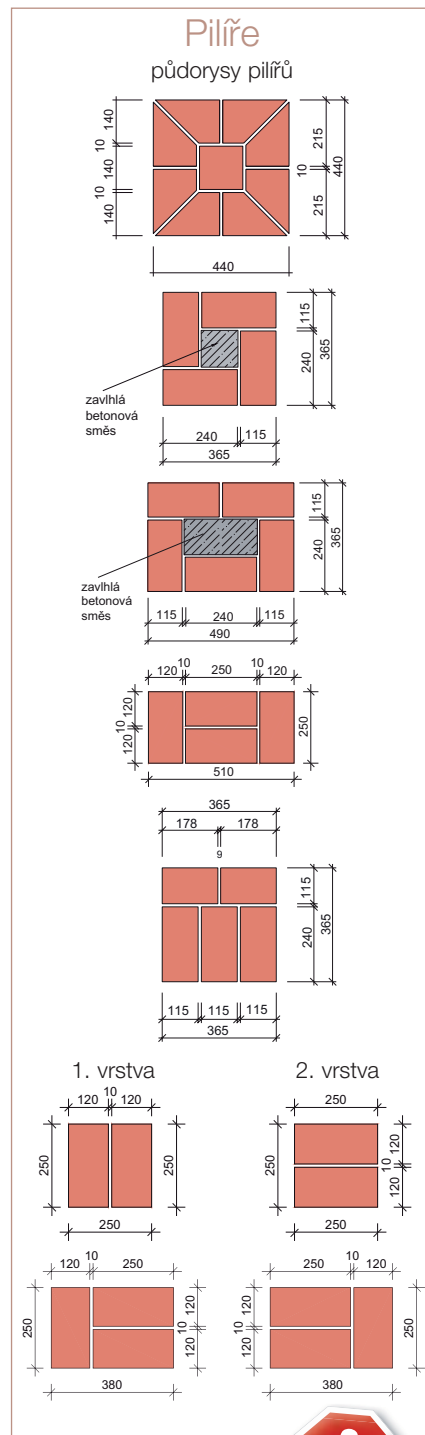

**Vnitřní prostor zdiva nikdy
nevypĺňovat litým betonem.**

Zahradní zídky a ploty z lícových cihel **TERCA Klinker**



Ploty



Lícové cihly **TERCA Klinker** jsou ideálním materiálem pro stavbu plotů. Svým vzhledem velmi vhodně dotvářejí celkový dojem a tvoří tak rámec pro dřevěnou nebo kovovou výplň.

Pro zdění plotové podezdívky platí stejné zásady jako pro provádění venkovního lícového zdiva. Plotové sloupky je možné stavět v závislosti na formátu použitých cihel v nakreslených skladebných kombinacích. Vzdálenost mezi sloupky by měla být násobkem modulu (125 mm resp. 150 mm). Běžný odstup sloupků se pohybuje v rozmezí od 1750 do 2750 mm. Pro větší stabilitu sloupků se doporučuje vložit do druhé a do poslední ložné spáry dva pruty betonářské výztuže 6 mm dlouhé cca 1 m. Při vyzdívání sloupku 365 x 365 mm s dutinou uprostřed, je vhodné tuto dutinu vyplnit zavhlou betonovou směsí, případně ho vyztužit zakotvením do základu. Pro hlavu sloupků lze vhodně použít prefabrikáty i z jiných materiálů, popř. ji zhotovit podle obrázku z dlažby **TERCA Klinker** s hladkým povrchem. Rovněž i zde je nutné provést izolaci proti zemní a srážkové vlhkosti.

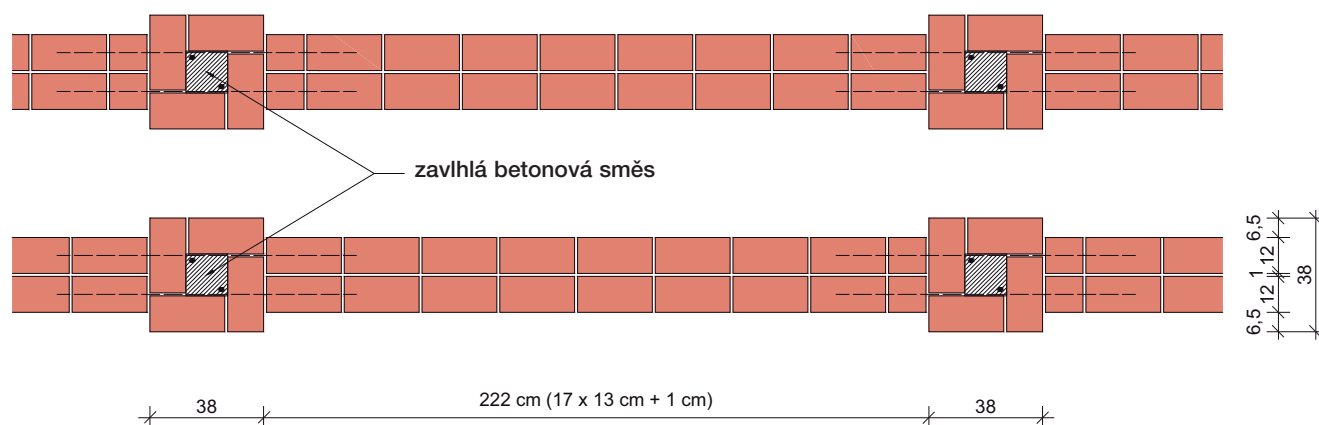
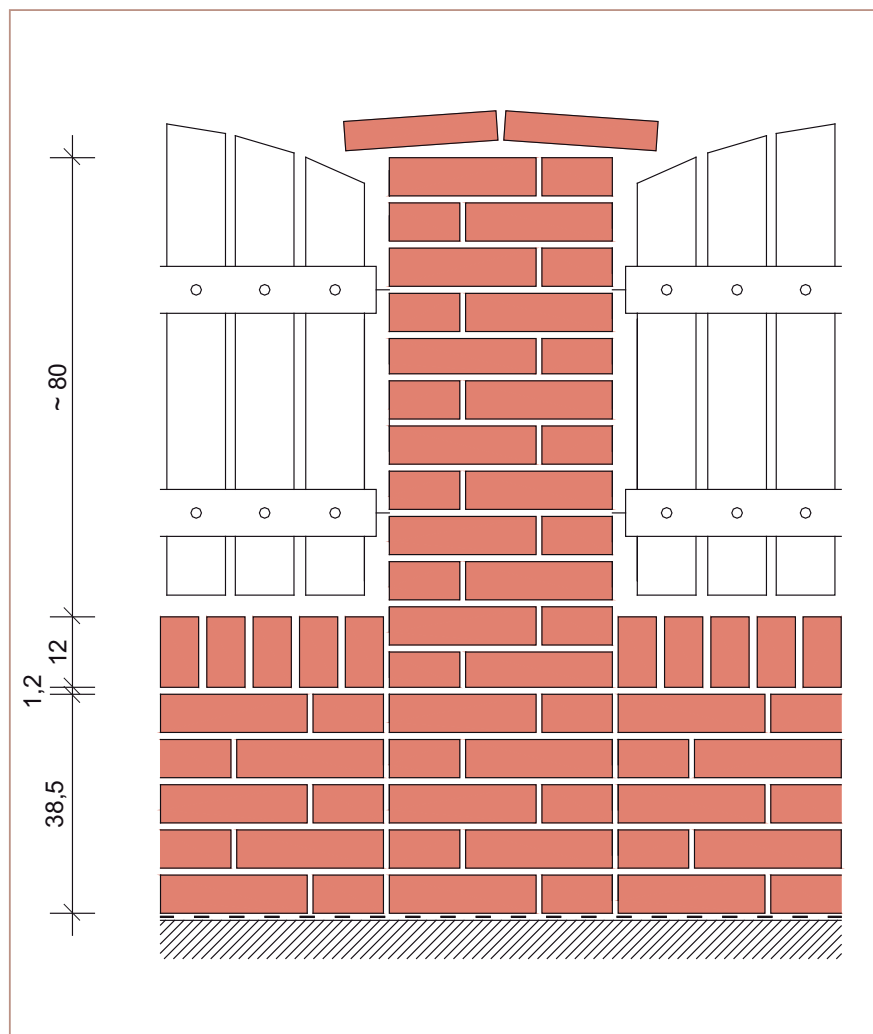

Lícové zdivo **TERCA Klinker**

Vícevrstvé konstrukce - provádění



Lícové zdivo **TERCA Klinker**

Vícevrstvé konstrukce



Vícevrstvé konstrukce můžeme rozdělit do dvou základních typů, oba ve dvou možných variantách.

1 Vnitřní vrstva obvodové stěny s rezervou splňuje požadavky tepelnětechnické již samotná a je možno navrhnout variantu provětrávanou.

2 Vnitřní vrstva obvodové stěny nespĺňuje požadavky tepelnětechnické jako samotná a je nutno ji zateplit a navrhnout rovněž variantu provětrávanou.

Nejčastěji používaným typem je dvouvrstvé lícové zdivo se vzduchovou mezerou a tepelnou izolací.

Vzduchová mezera má mimořádně příznivý účinek na vlhkostní režim stěny, tloušťkou

tepelné izolace lze dle potřeby měnit tepelnětechnické vlastnosti stěny a vnější lícová vrstva plní funkci lícového zdiva.

Dalším nejčastěji používaným typem je dvouvrstvé zdivo, kde vnitřní vrstva obvodové stěny již samotná splňuje tepelnětechnické požadavky, vnější lícová vrstva plní funkci lícového zdiva a vzduchová mezera má příznivý účinek na vlhkostní režim stěny.

V následující tabulce jsou uvedeny příklady nejobvyklejších vícevrstevných konstrukcí, splňující současně požadované vlastnosti, ve spojení s cihlovými bloky POROTHERM u vnitřní nosné vrstvy a lícovými cihlami **TERCA Klinker** na vnější straně zdiva.

Tyto dvě základní konstrukce lze provést i v neprovětrávané variantě.

Příklady:

<p>1</p>	<p>2</p>
<p>Lícové zdivo TERCA Klinker vzduchová mezera POROTHERM 36,5 P+D, 36,5 Profi/ Profi DRYFIX, 36,5 T Profi, 40 P+D, 40 Profi/Profi DRYFIX, 40 EKO+/ Profi/Profi DRYFIX vnitřní omítka</p>	<p>Lícové zdivo TERCA Klinker vzduchová mezera tepelná izolace POROTHERM 24 P+D vnitřní omítka</p>
<p>Plošná hmotnost - 550 kg/m²</p>	<p>Plošná hmotnost - 500 kg/m²</p>
<p>index vzduchové neprůzvučnosti $R_w = 56$ dB</p>	<p>index vzduchové neprůzvučnosti $R_w = 55$ dB</p>
<p>tepelný odpor $R = 2,55$ až $4,56$ m²K/W součinitel prostupu tepla $U = 0,37$ až $0,21$ W/m²K</p>	<p>tepelný odpor $R = 2,65$ až $4,65$ m²K/W součinitel prostupu tepla $U = 0,36$ až $0,21$ m²K/W</p>

Tabulkové hodnoty akustické i tepelnětechnické jsou výpočtové. U vrstvených konstrukcí s použitím cihlových bloků POROTHERM v nosné vrstvě se doporučuje, kromě provedení vnitřních omítek, zatření povrchu maltou, na styku s izolantem či vzduchovou mezerou, všude tam kde jsou netěsnosti vzniklé při zdění.

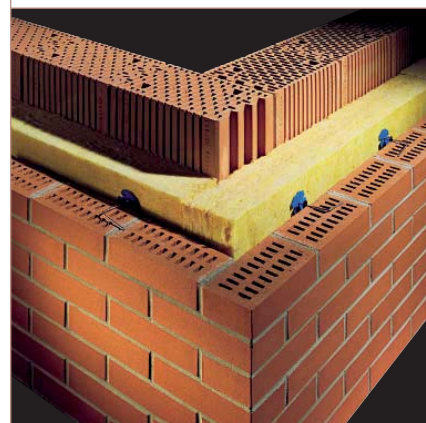
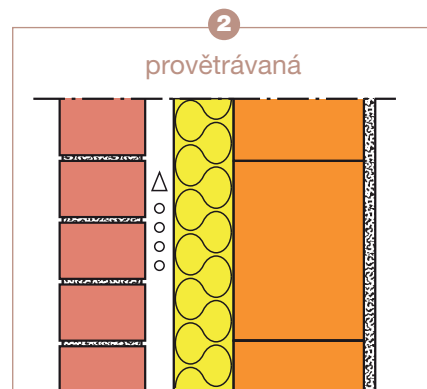
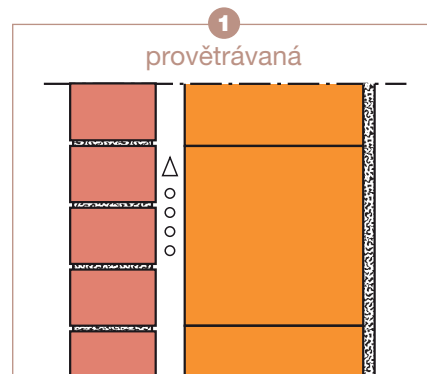

Lícové zdivo **TERCA Klinker**

Vícevrstvé konstrukce



Z tabulky č. 1 uvedné na předchozí straně vyplývá, že tloušťka zdiva a tepelně technické vlastnosti jsou závislé na vlastnostech a parametrech vnitřního nosného, tepelně-izolačního zdiva. V tomto smyslu se pro budoucnost nabízí využití cihel plněných vatou POROTHERM 36,5 T Profi s vynikajícími tepelně technickými vlastnostmi ($R_w = 5,17 \text{ m}^2\text{K/W}$; $U_{\text{ext}} = 0,19 \text{ W/m}^2\text{K}$). Kotvení

do nosné stěny z těchto tvarovek je však možné pouze do maltové ložné spáry z důvodu subtilního cihlového obvodového rámečku, žebírek a velkých dutin vyplněných izolantem. Pro tento způsob propojení nosné vnitřní a lícové venkovní stěny je nutno mít odpovídající kotvu (sponu).

Z tabulky č. 2 vyplývá, že tloušťka zdiva a tepelnětechnické vlastnosti jsou odvislé

od kvality a tloušťky použitého izolantu. Touto konstrukcí vrstvené stěny se lze dostat až na tepelnětechnické vlastnosti vhodné pro pasivní a nízkoenergetické objekty. Je však nutno klást důraz nejen na parametry a složení průběžné stěny, ale mít vyřešeny i detaily otvorů, jako jsou ostění, parapety a nadpraží, což samozřejmě platí i u všech konstrukcí.

Zdění

Samotnému zdění lícového zdiva je třeba věnovat patřičnou pozornost. Kromě zásadních požadavků vyjádřených v „Desateru požadavků“ pro navrhování a provádění lícového zdiva je dalším předpokladem úspěšné realizace důkladné proměření jednotlivých dilatačních úseků (nejprve svislých) a přesné výškové osazení spodní vrstvy lícových cihel. Tady je třeba řešit detaily napojení tepelné izolace a hydroizolace. Nesmíme zapomenout na větrací otvory v prvních dvou řadách cihel.

Šířku spár uvažujeme cca 12 mm pro ložné (vodorovné) spáry a cca 10 mm pro styčné (svislé) spáry. Pro přesné vyměření (kontrolu) šířky a hloubky spár, kontrolu svislého a vodorovného směru se používají vhodné pomůcky: vodováha, zednická šňůra, latě na rozměření jednotlivých vrstev. Při zdění je nutné lícové zdivo kotvit, viz odstavec



„Kotvení“. Aby se zamezilo vzniku nežádoucích výkvětů, je bezpodmínečně nutné použít speciální maltu, k jejíž výrobě je použito materiálů bez rozpustných solí. (viz strana 27).



POZOR:

Přísady do malty: použití přísad proti mrazu je nepřipustné, protože podporuje výkvěty. Cihly je třeba před zděním chránit proti povětrnostním vlivům - dešti a mrazu. Zdění a dláždění do maltového lože je možné jen je-li teplota podkladu pod **TERCA Klinker** cihlami a okolní teplota vyšší než 5 °C. Čerstvé lícové zdivo je třeba chránit před deštěm a proti přímému slunečnímu záření. Právě položenou dlažbu do maltového lože a také jemně členěné konstrukce, jako například čerstvě vyspárované pilíře, je rovněž třeba chránit před přímým slunečním zářením, deštěm a před mrazem.



Lícové zdivo **TERCA Klinker**

Vícevrstvé konstrukce



Kotvení

Stabilita lícové vrstvy v horizontálním směru se zabezpečuje pomocí drátových kotev z korozivzdorné oceli min. \varnothing 3 mm. Uchytení kotev je závislé na druhu nosné stěny. V případě nosné stěny z cihel POROTHERM se kotvy při zdění mohou zazdívat přímo do ložných spár (kotva tvaru Z). Pro dodatečné uchytení kotev se používají speciální zarážecí hmoždinky/kotvy tvaru L se závitem. Počet kotev na 1m² je uveden v tabulce. Všeobecné pravidlo pro stanovení počtu kotev: 5 ks/m zdiva a na okrajích, podél otvorů nebo dilatačních spár 3 ks/bm. Přitom je třeba dodržet odstup jednotlivých kotev. Ve vodorovném směru max. 750 mm a ve svislém směru max. 500 mm.

Podmínka	Drátové kotvy	
	Min. počet na 1 m ²	Průměr (mm)
(1) Pokud není směrodatné (2) a nebo (3)	5	3
(2) Výška zdiva > 12 m a nebo vzdálenost vrstev zdiva je 70 až 120 mm	5	4
(3) Vzdálenost vrstev zdiva je 120 až 150 mm	7	4
	5	5

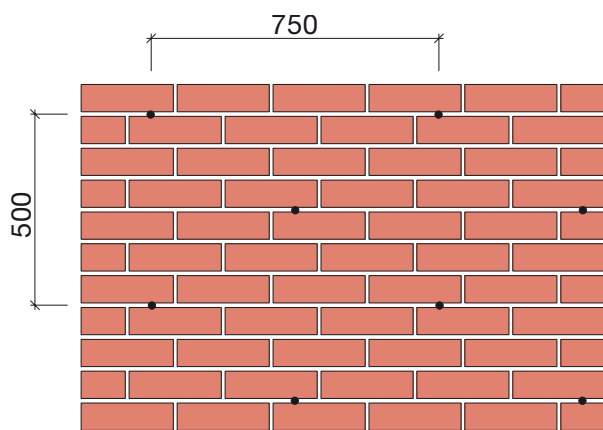

Součástí kotvicího systému jsou i plastové přitlačné přichytky pro fixaci izolace a kroužky pro odkapávání kondenzátu.

Lícové zdivo je samostatná konstrukční vrstva, která přenáší svislé zatížení do nosné konstrukce v místě uložení na základ popř. u vícepodlažních budov je nutné vytvořit úložné plochy ve více úrovních nad sebou. Těmito plochami se rozumí:

- speciální konzoly z korozivzdorné oceli
- vhodné řešení nosné konstrukce budov (např. základ, železobetonová stropní deska)

Pro uložení první vrstvy o pro stanovení max. výšky svislého úseku fasády z lícových cihel platí následující konstrukční zásady:

Každý svislý úsek je nutné ukončit vodorovnou dilatační spárou. Na úložných plochách je nutné dbát na konstrukční zásady pro provádění izolací a odvětrání.

Uložení první vrstvy cihel	Max. výška nepřerušného konstrukčního úseku fasády
Celoplošné	12 m
Min. 2/3 šířky cihly	6 m (nebo max. dvojnásobek konstrukční výšky podlaží)

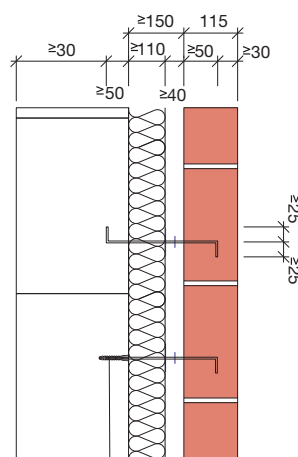

HMOŽDINKA DO BETONU, PLNÉ CIHLY A POROBETONU

Odvětrání

Aby vzduchová vrstva plnila svou funkci je třeba v lícové vrstvě vytvořit větrací otvory. Ty se vytvoří nepromaltováním styčných spár. Větrací otvory musí být v dolní i v horní části (přívod o odvod). Plocha větracích otvorů musí být na každých 20 m² lícového zdiva 75 cm² větracích otvorů (dole i nahoře) tj. dohromady 150 cm². Větrací otvory by měly být opatřeny mřížkami proti vniknutí hmyzu apod.

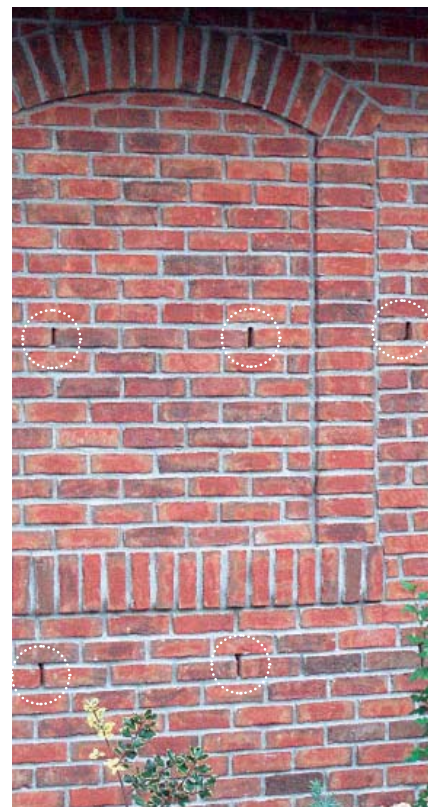

Lícové zdivo **TERCA Klinker**

Vícevrstvé konstrukce - dilatace



Dilatace

Při správném návrhu venkovních vrstvených stěn je třeba počítat s dělením stěny do jednotlivých dilatačních celků.

Dilatační spáry popř. připojení k jiným stavebním dílům (okna, dveře) nesmí být vyplněné maltou. Dilatační spáry musí být vodotěsné a proto se

vyplňují stlačitelným materiálem a utěšňují trvale plastickou hmotou, pro kterou musí být penetrací zajištěna dokonalá přilnavost k lícovým cihlám **TERCA Klinker**. Konkrétní rozmístění dilatačních spár závisí na druhu nosné konstrukce a vlastnostech použitých materiálů.

Umístění dilatačních spár

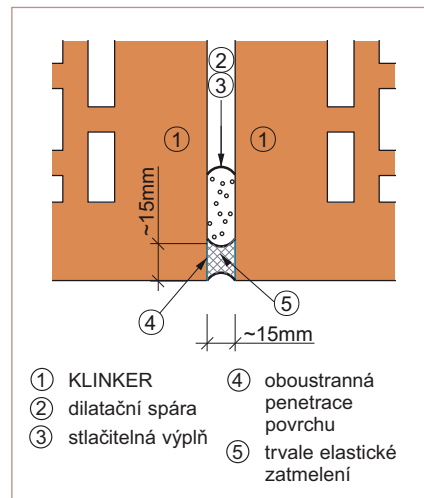
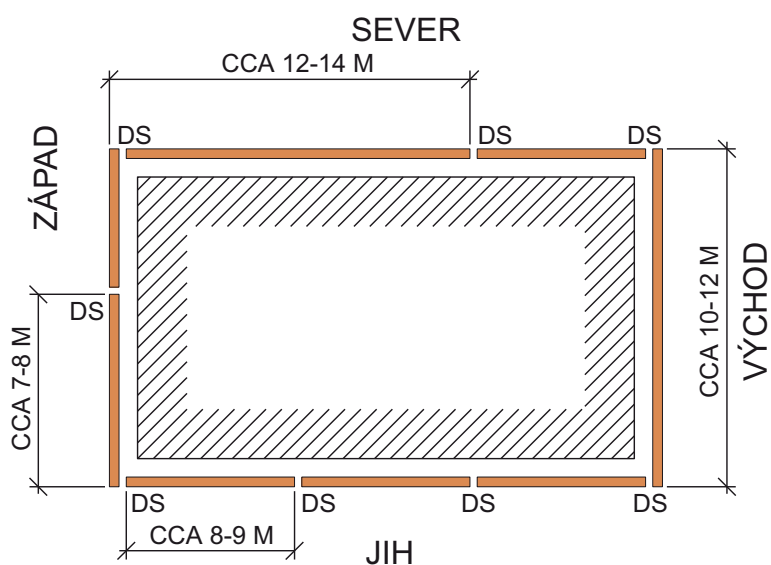

- ① KLINKER
- ② dilatační spára
- ③ stlačitelná výplň
- ④ oboustranná penetrace povrchu
- ⑤ trvale elastické zatmělení



Tvar dilatační spáry

zalomený dle vazby zdiva

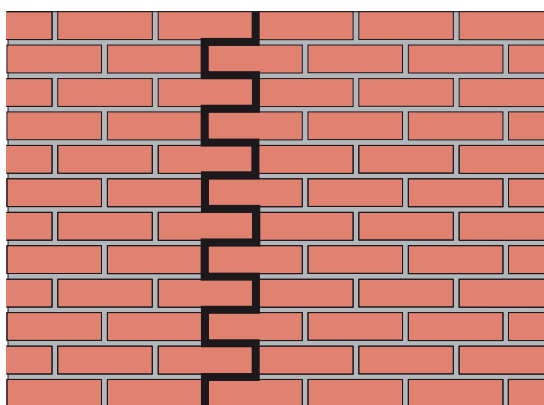

rovný

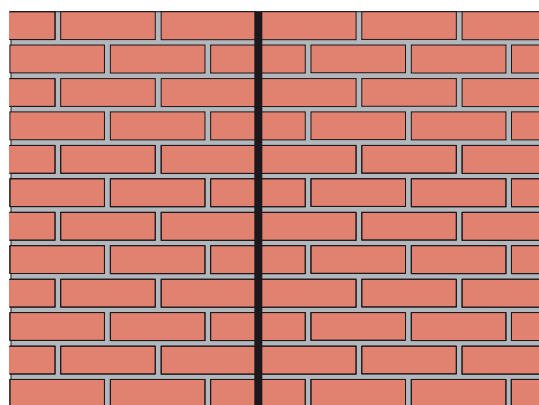

Lícové zdivo **TERCA Klinker**

Vícevrstvé konstrukce - spárování



Spárování

Při použití speciální malty pro lícové cihly **TERCA Klinker** je možné provádět spárování současně se zděním lícového zdiva, což je nejčastější způsob spárování. Při zdění je třeba dbát na úplné promaltování ložné spáry (u styčných spár je to možné nanesením malty na styčnou plochu ještě před uložením cihly). Po provedení několika řad lícových cihel je třeba přečnívající maltu stáhnout zednickou lžící a následně spáry zahladit pomocí kousku ohybné hadice z PVC o průměru 1,5 až 2-násobku šířky spáry. Vyhlazením spár do oblouku zamezíme nežádoucímu zachytávání vody a sněhu.

Při dodatečném spárování nejprve vyčistíme spáry vhodně tvarovanou dřevěnou latkou do hloubky 15 až 20 mm. Teprve po očištění zdiva můžeme přikročit ke spárování.

Při dodatečném spárování musí být konzistence malty vlhká až málo plastická. V případě použití **TERCA Klinker** a **TERCA STANDARD** malty od firmy Wienerberger na dodatečné spárování je třeba ji nejprve pře-

POZOR:

Po vyzdění se cihly **TERCA Klinker** musí očistit. Zásady čištění lícového zdiva jsou shodné se zásadami pro čištění dlažby **TERCA Klinker**.

sít přes jemné síto, abychom odstranili větší zrna. Při požadavku na jinou barvu spár je možné použít barevné spárovací malty Polyblend S (viz strana 28).

Vhodný tvar spáry

správně

špatně

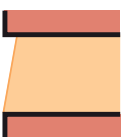
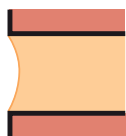

Příklad lícových pásků ražených TERCA Trentino před a po spárování.

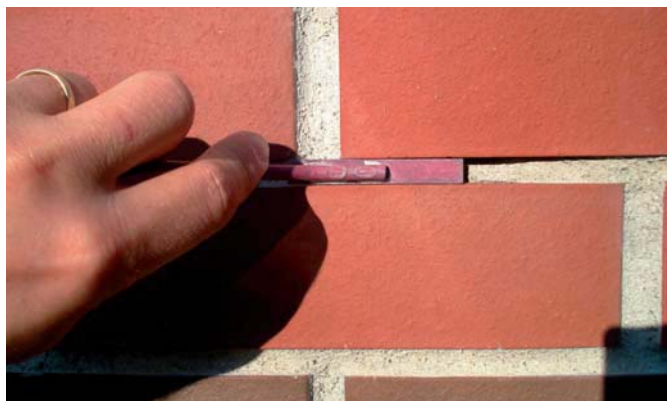

Příklad spárování lícových cihel německý formát - červená melír

Lícové zdivo **TERCA Klinker**



Vícevrstvé konstrukce

Pro provádění obkladu cihlovými pásky **TERCA Klinker** platí obecně následující pravidla pro skladby:

Technologie obkládání vnějších stěn cihlovými pásky **TERCA Klinker** přímo na tepelněizolační zdivo POROTHERM

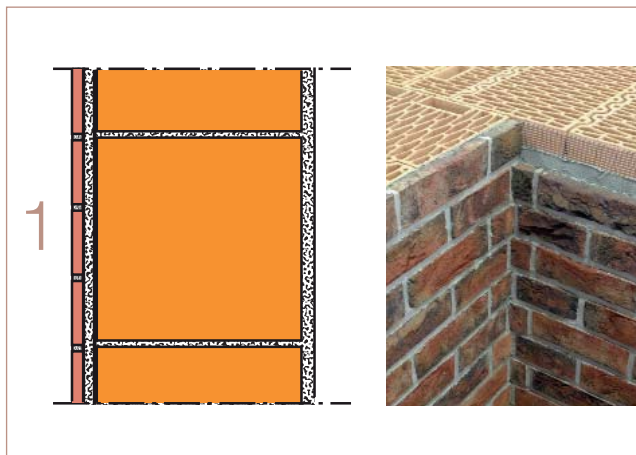

Skladba vnější povrchové úpravy cihlovými pásky na tepelněizolační zdivo a její technologický postup je následující.

Na provedené a dostatečně vyztužené tepelněizolační zdivo v obvyklé tloušťce 400 nebo 440 mm se po nástřiku cementovým „mlékem“ a jeho zatvrdnutí nanese vrstva jádrové omítky, v tloušťce cca 20 - 25 mm. Na dostatečně vyztužené jádro (1 mm = 1 den) se provede stěrka. Po dostatečném zatvrdnutí této rovné vrstvy se lepí vlastní obkladové pásky **TERCA Klinker** pomocí lepicí malty Excelbond. Spárování se provádí spárovací maltou Polyblend S. Zpevnění omítkové podkladní vrstvy může být provedeno sklotextilní síťovinou.

Technologie obkládání vnějších stěn cihlovými pásky **TERCA Klinker** na kontaktní zateplovací systém

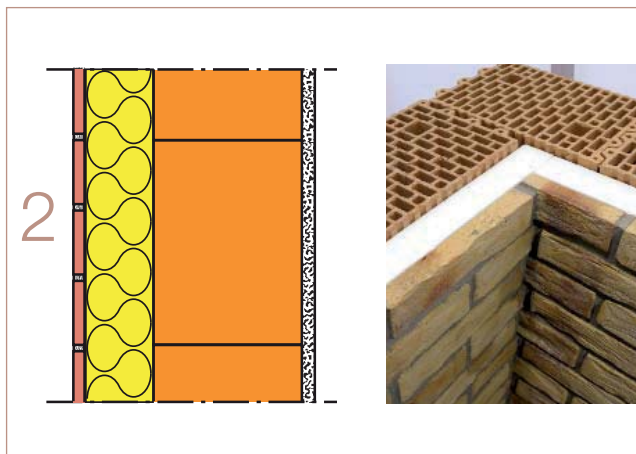

Skladba vnější povrchové úpravy cihlovými pásky na kontaktní zateplovací systém.

Základní schéma:

1. Zdivo
2. Lepicí malta TS special
3. Izolant
4. Stěrková malta TS special
5. Armovací pancéřová tkanina R267
6. Kotvicí šroubovací hmoždinky a vrstva stěrky
7. Lepicí malta Excelbond
8. Cihlový obklad - **TERCA Klinker**
9. Spárovací malty Polyblend S

Lícové zdivo **TERCA Klinker**

Vícevrstvé konstrukce



Postup montáže obkladu cihlovými pásky **TERCA Klinker** na zateplovací systém

Zateplení

Kontaktní fasádní zateplovací systém (ETICS) s obkladovým páskem je systém, který je vhodný pro novostavby i dodatečné zateplení budov. Zvláště stavby s jednoduchými geometrickými tvary jsou pro zateplení systémem s lepeným obkladovým páskem velmi vhodné. Jako tepelný izolant je systém navržen buďto s izolačním polystyrénem (EPS) nebo s minerální vatou s kolmými vlákny (lamela). Systém je navržen tak, že do hmotnosti obkladu do 25 kg/m² lze montáž systému provádět přímo, pro hmotnost obkladu nad tuto hranici je nutný návrh kotvení statickým posudkem. Povrchová úprava cihlovými pásky má proti klasickým povrchovým úpravám vysokou odolnost proti povětrnostním vlivům a má samočisticí schopnost. Proto takovýto systém nevyžaduje žádnou údržbu a významně prodlužuje životnost celé fasády. Samozřejmě v případě použití tohoto systému získá stavba velmi elegantní, nenapodobitelný vzhled.

Obecné podmínky pro montáž systému ETICS

Montážní práce musí být prováděny v rozmezí teplot +5 až +25° C (teplota ovzduší i podkladu). Práce nelze provádět v dešti a při silném větru.

Nanesené hmoty musí být po dobu zrání chráněny před nepříznivými atmosférickými vlivy (nejméně 48 hodin). Uvedené podmínky je nutné zabezpečit vhodným technickým opatřením nebo organizací prací.

Příprava podkladu

Před zahájením prací se provede kontrola stavu podkladu.

a) Veškeré prvky na podkladu, které znemožňují montáž ETICS, nebo by mohly způsobovat nežádoucí tepelné mosty, je nutné demontovat. Jejich zpětná montáž

Skladba systému s izolačním EPS

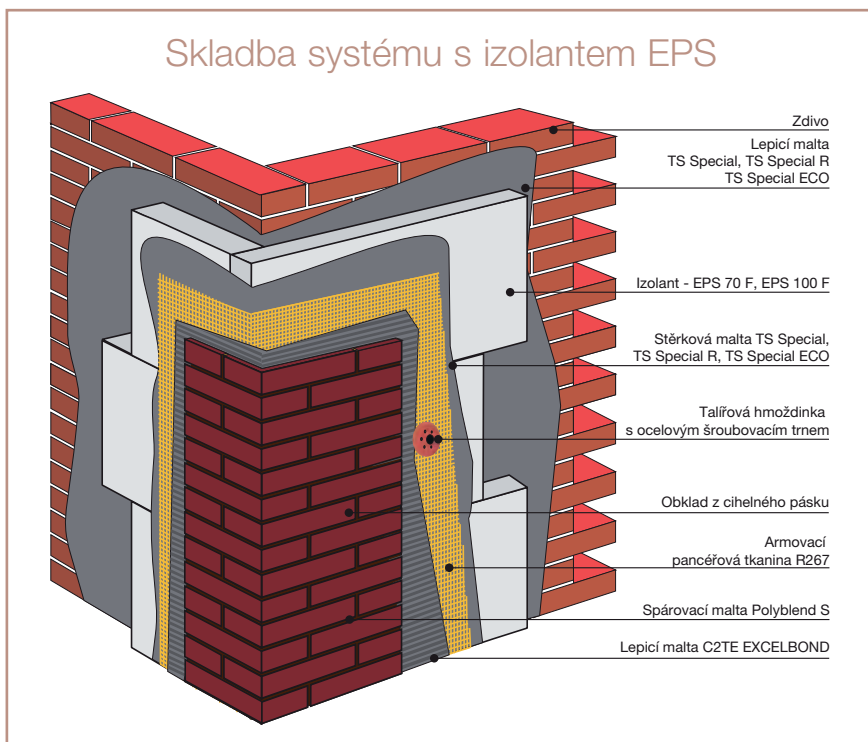

Skladba systému s izolační minerální vlnou

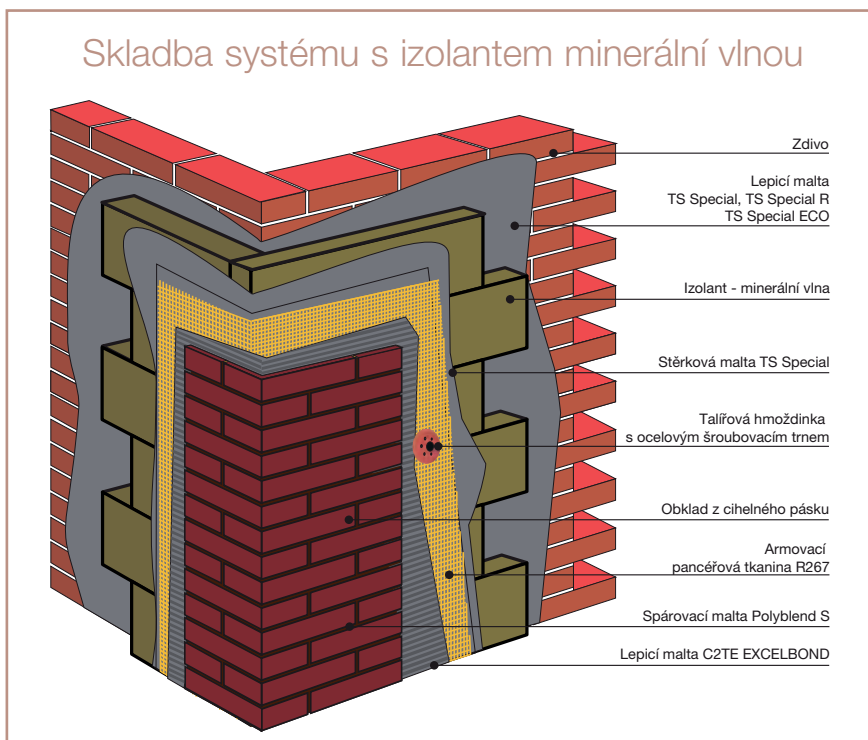

Vícevrstvé konstrukce

musí být provedena tak, aby byla zajištěna vodotěsnost a splnění požadavků tepelnětechnických a požárních norem.

- b) Podle stavu podkladu provedeme jeho očištění (Po čištění tlakovou vodou musí podklad před aplikací ETICS dostatečně vyschnout. Před užitím chemických čisticích prostředků kontaktujte výrobce ETICS a konzultujte jejich použití).
- c) Průvzdušné neaktivní trhliny se vyplní např. lepicí hmotou. Smršťovací trhliny v omítkách (není-li omítka na poklep dutá), nejsou na závadu. Stávající dilatační spáry v podkladu musí být přiznány ve fasádním líci, zachovány a v případě potřeby sanovány.
- d) Doporučuje se průměrná soudržnost nejméně 200 kPa s tím, že nejmenší jednotlivá hodnota musí být alespoň 80 kPa. V případě místního vyrovnání nebo reprofilace vhodnou hmotou musí být zajištěna soudržnost nejméně 250 kPa.
- e) Doporučená nerovnost podkladu by neměla být $\leq 10 \text{ mm}/2 \text{ m}$.
- f) Veškeré práce, které zvyšují vlhkost podkladu, musí být provedeny s dostatečným předstihem tak, aby podklad mohl vyschnout.
- g) Provádí-li se montáž ETICS u novostaveb, musí být dokončena střecha a veškeré stavební práce, při nichž dochází k zabudování technologické vlhkosti, a zateplované zdivo musí být náležitě vyschlé.

Lepení

K lepení použijte lepicí maltu EXCELBOND. Lepení obkladového pásku provádějte vždy na dobře vyzrálou výztužnou vrstvu. Před lepením si rozměříme plochu, kterou budeme obkládat tak, aby nedocházelo ke zbytečným prořezům pásků kolem otvorů a rohů obkládaného objektu. Je nutné, aby na sebe navazovaly jednotlivé spáry a utvářely tak ucelenou obloženou plochu bez esteticky rušivých elementů. Důležité je dbát na návaznosti skladby mezi stavebními otvory a se spodní a horní hranou objektu. Proto vždy začínáme s lepením pásků od okenních nadpraží. Po rozmě-

Obklad v místě stavebního otvoru

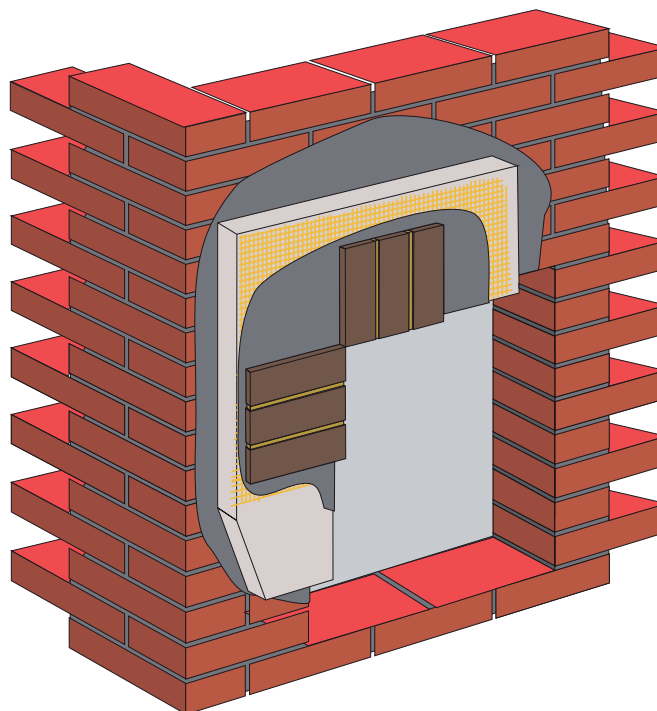

ření obkládané plochy si připravíme lepidlo do požadované konzistence dle technologického postupu výrobce a pak dobře rozmícháme pomocí rotačního míchadla. Způsob míchání a dávkování vody je uveden na obalu výrobku. Po promíchání necháme hmotu od stát asi 10 minut, a pak opět krátce promícháme. Obkladové pásy před lepením nenamáčejte. Jsou-li zaprášené, prach otřete vlhkým hadrem a nechte oschnout. Na výztužnou vrstvu nanese lepicí maltu EXCELBOND. Maltu rozetřeme celoplošně rovnou stranou stěrky s naležitým přitlačením tak, abychom zajistili potřebnou přidrženost. Rovnoměrné vrstvy lepicí malty pak dosáhneme rozetřením lepidla zubovou stranou stěrky. Obklad se do vrstvy lepicí malty EXCELBOND zatlačí a vyrovná. Doba zpracovatelnosti malty je za normálních povětrnostních podmínek cca 2 hod. V případě, že dojde v důsledku nepříznivých povětrnostních vlivů k rychlému vyschnutí lepidla, je nutné nanesenou vrstvu lepidla odstranit a nanést lepidlo nové. Zkoušku lepidlosti provádíme dotykem prstu na nanesené lepidlo.

Příprava lepidla: Promíchejte suchou směs EXCELBOND s čistou studenou vodou v poměru cca 0,26 l na 1 kg suché směsi (tj. cca. 6,5 l vody na 25 kg pytel). Po promíchání nechte maltu 10 minut od stát a opět promíchejte. Po dobu zpracování nedolévat další vodu. Správně zamíchaná směs po nanesení zubovou stěrkou ulpí na podkladu a podrží si profil zubů, nesmí se roztékat. Při použití rotačního míchadla nepřekračujte cca 200 otáček za minutu a vrtuli míchadla držte stále pod hladinou (zabraňte napěnění přimícháním vzduchu). Je zakázáno přidávat jakékoliv další přísady. Je vhodné míchat pásy z více palet, aby se zabránilo případným barevným odchylkám v obkládaných částech fasády. Na rozích a hranách ostění používáme rohové tvarovky. Při provádění obkladů doporučujeme dodržovat šířku spáry v mezi 10–12 mm. Zhotovený obklad musí být chráněn před deštěm a povětrnostními vlivy alespoň 72 hodin a nesmí být vystaven přímému slunci nebo mrazu nejméně 5 dní.

Lícové zdivo **TERCA Klinker**

Vícevrstvé konstrukce - výkvěty



Problematika „výkvětů“ na lícovém zdivu

V některých případech se mohou objevit na lícovém zdivu nebo obkladech z lícových pásků tzv. výkvěty. Vizuálně se projevují jako usazeniny různých solí ve formě bělavých až našedlých závojų, vloček nebo „kůry“. Dle chemického složení to jsou nejčastěji sírany a uhličitany sodíku, draslíku, vápníku a hořčíku, ve výjimečných případech i dusičnany draselné a sodné.

Příčiny výkvětů

Základní mechanismus jejich vzniku dobře popisuje ČSN EN 771-1 Specifikace zdicích prvků Část 1: Pálené zdicí prvky (duben 2004) Příloha B5, str. 35.: „ke vzniku výkvětů na stěnách budovy dochází vlivem vysušování vlhkého zdiva, a v důsledku buď nadměrného provlhčení zdiva během provádění nebo v důsledku nedostatečné ochrany zdiva, kdy stavební detaily v projektu umožňují, aby voda pronikala částmi hotové stavební konstrukce. Kromě toho mohou ke vzniku skvrn a výkvětů přispět rozpustné látky obsažené v maltě nebo v betonu, který je v dotyku se zdicími prvky“.

Nejrozšířenější příčinou rušivých výkvětů je silné poškození vodou z dílčí části vzdělaného díla. Působením vody dochází často k reakci mezi maltou a cihlou. Tekoucí voda může rozpouštět vápenné částice obsažené v cementu, ty jsou podmíněně přijímány vlivem lepší kapilární nasákavosti cihel a při pomalém vysychání se usazují na povrchu cihly ve formě sulfátů.

To znamená, že při realizaci lícového zdiva nebo lepení lícových pásků postupujeme takovým způsobem, abychom co nejvíce eliminovali výše uvedené příčiny. V praxi je třeba dodržovat následující zásady:

- znalost technologie a odbornost v provádění lícového zdiva
- používat výhradně maltu, která je určena pro lícové zdivo a nepřidávat různé jiné přísady
- při přípravě malty použít pouze čistou vodu a čisté nářadí

- přesně dodržovat návod při přípravě správné malty a nepoužít maltu, u které byla překročena doporučená doba její zpracovatelnosti
- respektovat klimatické podmínky při zdění, zvláště je nutná ochrana lícového zdiva nebo obkladu před deštěm po celou dobu vyzrávání pojiv zdiva nebo obkladu
- dobře odizolovat lícové zdivo proti pronikání vlhkosti (zemní i srážkové)

Někdy se i přesto mohou v malé míře objevit a krátkodobě vyskytnout na lícovém zdivu tzv. neagresivní výkvěty, které jsou součástí procesu vyzrávání lícového zdiva. Tyto výkvěty mohou vzniknout buď povětrnostními podmínkami (např. prudké změny teplot) nebo jsou zaviněny ne zcela přesným dodržením pracovního postupu. Tyto výkvěty jsou na novém lícovém zdivu zcela normální a nijak neovlivňují kvalitu ani životnost lícového zdiva. K odstranění těchto výkvětů dojde obvykle samovolně vlivem povětrnostních podmínek (několikanásobné opláchnutí deštěm) většinou v průběhu několika let.

Pokud se tyto výkvěty samovolně neodstraní (zdivo nebo fasáda je před deštěm

chráněna, nebo jejich výskyt je příliš masivní), používají se na jejich likvidaci následující osvědčené způsoby:

Odstraňování výkvětů

- mechanické očištění nedrátěným kartáčem nebo bretem (nepoužívat ocelový kartáč) v kombinaci s malým množstvím, pokud možno měkké vody
- u neustupujících výkvětů s nízkou rozpustností ve vodě se ukázalo jako velmi efektivní použití horké vody pokud možno měkké vody cca 80 °C (nepoužívat tlakovou vodu)
- omytí proudem čisté měkké vody od shora dolů (nepoužívat tlakovou vodu)
- omytí octovou vodou s následnou neutralizací „jarovou“ vodou a omytím čistou vodou (před aplikací octové vody musí být lícová plocha dostatečně namočená vodou tak, aby spára byla plně nasycena vodou a nepřijímala vodu octovou). Doporučujeme před čištěním konzultaci s odborníkem na lícové zdivo.
- speciální odstraňovače, k tomuto účelu určené (např. od firem Remmers, quick-mix, Mapei aj.), v tomto případě je nutno postupovat přesně podle návodu výrobce. Doporučujeme před čištěním konzultaci s odborníkem na lícové zdivo.



Lícové zdivo **TERCA Klinker**

Překlady v lícovém zdivu



Překlady se většinou vyrábějí podle individuálních potřeb přímo na stavbě současně s vyzdíváním zdiva.

Vodorovné překlady zhotovené současně s lícovým zdivem jako staveništní prefabrikát, vyžadují podle způsobu provedení, speciální nosné a ztužující prvky z nerezové oceli. Jsou to např. speciální úložné a nebo závěsné konzoly, speciální výztuž ložných a styčných spár lícového zdiva (např. firem Halfen, Lutz). Kromě obloukových překlady překlady se jedná o 4 základní typy překlady.

Překlad uložený na kotvách

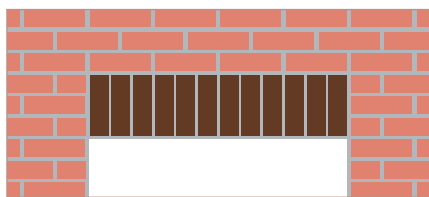

Tento typ překlady je možno vyrobit až do rozpětí překlady POROTHERM 7. Z lícových cihel se vyřezou tvarovky do tvaru L a vyskládají se na potřebnou délku do fortny. Do spár se vloží těsnění, které zabrání betonu v průniku do pohledové části tvarovek. Osadí se výztuž a k výztu-

ži se upevní závěsný úhelník s výstuhou FSW (Halfen). Proveďte se za současného zhutňování betonáž překlady. Překlad se zavěsí za kotvu FSW do ložné spáry zdiva. Překlad je nutné podepřít po 80 cm do vytvrdnutí zdiva a malty v rádcích nad ním.

Překlad uložený na stěně

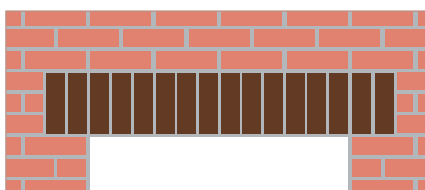

Oblouky nebo klenby z lícových cihel by měl rozhodně zhotovovat odborník. Oblouky musí být zhotovené z lichého počtu cihel - tzv. vrcholová cihla musí být osazena na střed oblouku. Spáry na venkovní straně oblouku nesmí být větší než 20 mm a na vnitřní straně nesmí být menší než 5 mm.

Pro nosné oblouky platí následující zásady: Oblouky s orientací cihel na výšku mohou být zhotovené ze dvou a nebo ze třech vrstev hloubky 5 resp. 40 mm za sebou. Vyrábí se obdobným způsobem s tím, že se prodlouží na každé straně o 2 cihly pro uložení na ostění.

Pro uložení delších a více zatížených překlady typu 1 a 2 se používají závěsné kotvy HK 45 (Halfen, Lutz).

Překlad průběžný

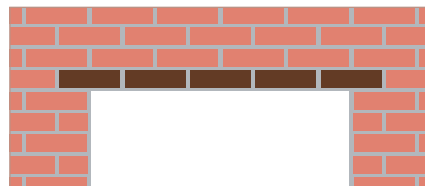

Kompletuje se přímo na stavbě pomocí úhelníků HW a závěsných úhelníků HK4 F. Překlad uložený má spodní pohledovou plochu tvořenou viditelným antikoročním úhelníkem. Překlad zavěšený má spodní pohledovou plochu z lícových tvarovek.

Překlad šikmý

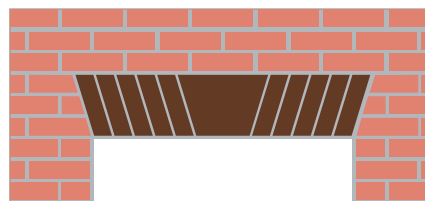

Se vyrábí stejným způsobem jako překlady 1 a 2. Jeho výroba je náročná na zařezávání v lícové straně.



Lícové zdivo **TERCA Klinker**

Zděné oblouky



Zděné oblouky z lícového zdiva jsou velmi pěkným architektonickým prvkem, nezávisle na tom, zda se jedná o interiér nebo venkovní stěny. Lícové cihly **TERCA Klinker** působí svým vzhledem, spárováním a vazbou. Zděné oblouky právě pro jejich speciální uplatnění musí provádět odborný pracovník.

Konstrukce

Zděné oblouky z lícových cihel **TERCA Klinker** mohou být vytvořeny jako samonosné (12 cm tloušťka) nebo nosné.

Oblouky by měly být vytvořeny lichým počtem lícových cihel, aby položení středové ztužující cihly vycházelo doprostřed.

Tloušťka spáry a minimální úhel zaoblení

Spáry by neměly být na vnější straně oblouky silnější než 2 cm a na vnitřní straně oblouky by neměly být menší než 0,5 cm.



Segmentový oblouk

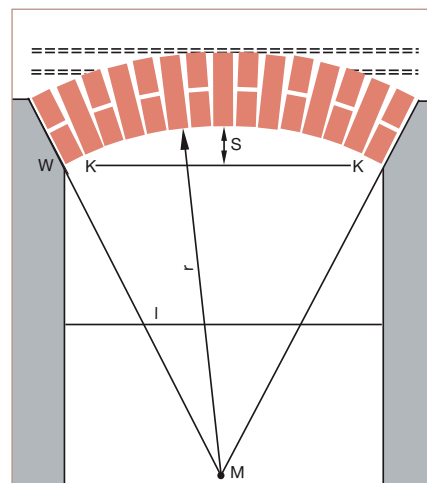

Kruhový oblouk

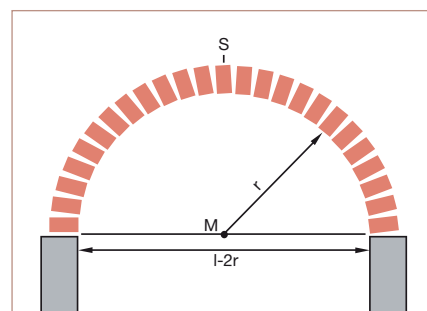

POZOR:

Středový bod oblouku M je u segmentových a kruhových oblouků nutno umístit tak, aby se vrcholový bod S na vnější straně oblouku shodoval se spodní hranou ložné spáry.

Maximální rozpětí

Pro nosné oblouky platí následující rozměry:

Tvar oblouku	Tloušťka oblouku	Rozpětí
Kruhový oblouk	25 cm	200 cm
Kruhový oblouk	38 cm	350 cm
Segmentový oblouk	25 cm	130 cm
(min. 1/8 vzepětí)	38 cm	160 cm

Takové oblouky je nutno při zohlednění šířky spár - vnitřních i vnějších - vytvořit ze dvou, příp. tří na sobě položených oblouků s tloušťkou cihly 12 cm. Pro vytvoření oblouku je možno použít i kónické seříznuté cihly. Tloušťka oblouku pro velké, příp. silně zatížené konstrukce je dána statickým výpočtem, který provede odborník.





Obsah

Spony Halfen pro lícové zdivo	str. 47
Konzolové kotvy Halfen pro lícové zdivo.....	str. 48 – 50
Vnější roh a dilatace	str. 51
Vnitřní roh	str. 52
Sokl s přízdívkou	str. 53
Sokl bez přízdívky	str. 54
Sokl na vlastním základu	str. 55
Založení na závěsnou konzolu	str. 56
Uchycení lícového zdiva	str. 57
Nadpraží	str. 58
Ostění	str. 59
Parapet	str. 60
Atika	str. 61
Nadpraží s roletou Protherma pro zdivo tl. 240 mm	str. 62
Nadpraží s překladem VARIO 1000 - 1750 mm (roleta) pro zdivo tl. 240 mm	str. 63
Nadpraží s překladem VARIO 2000 - 3500 mm (žaluzie) pro zdivo tl. 240 mm	str. 64
Nadpraží s překladem VARIO 1000 - 1750 mm (roleta) pro zdivo tl. 440 mm	str. 65
Nadpraží s překladem VARIO 2000 - 3500 mm (žaluzie) pro zdivo tl. 440 mm	str. 66
Kruhový oblouk z lícového zdiva TERCA Klinker	str. 67
Segmentový oblouk z lícového zdiva TERCA Klinker	str. 68
Oblouk z lícového zdiva TERCA Klinker	str. 69

HPV-L: kotvení do pórobetonu

Kotva pro vzduchovou mezeru
typ HPV-L

Materiál/provedení:
nerez W 1.4571/1.4401 (A4)



Označení Délka L / d [mm]	Pro vzdálenost stěn [mm]
HPV - L - 240/4	do 80
HPV - L - 280/4	80–120
HPV - L - 320/4	120–160

vhodný šroubovací a ohýbací přípravek

HPV - Z1	pro HPV-L-../4
----------	----------------

LSA-L: kotvení do zdiva z dutých cihel, vápenopískových děrovaných cihel

S podložkou U (nerez A4) +
okapním kroužkem

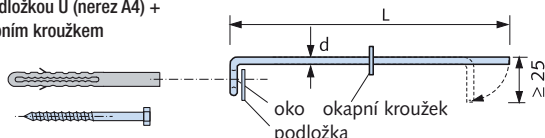

Označení Délka L / d [mm]	Pro vzdálenost stěn [mm]
LSA - L - 235/4	20–150

Nylonová hmoždina vhodná k LSA-K + šestihřanný upevňovací šroub (A4)

DUE - FUR 10x80 SS -A4

LSZ

Přichytka izolace s okapnímnosem
typ LSZ - ISO - CLIP

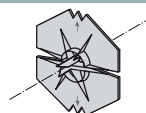

Materiál/provedení:
plast

Označení	Pro kotvu Ø [mm]
LSZ - ISO - CLIP 3-6	3–6

LSA-W: kotvení do zdivu

Kotvení spona pro vzduchovou mezeru
typ LSA-W

Materiál/provedení:
nerez W 1.4571/1.4401 (A4)



Označení L / d / c [mm]	Pro vzdálenost stěn [mm]
LSA - W - 225/4/25	do 100
LSA - W - 250/4/25	100–125
LSA - W - 275/4/25	125–150
LSA - W - 300/4/25	150–175
LSA - W - 340/4/25	175–215

LSA-DW: kotvení do plných cihel zdiva + železobetonu

Kotvení spona pro vzduchovou mezeru
typ LSA-DW, vč. hmoždiny 8 x 60
povolena stavebním dozorem
Z-21.2-1009 resp. Z-17.1-825

Materiál/provedení:
nerez W 1.4571/1.4401 (A4)



Označení Délka / d [mm]	Pro vzdálenost stěn [mm]
LSA - DW - 160/4	do 25
LSA - DW - 180/4	25–45
LSA - DW - 210/4	24–75
LSA - DW - 250/4	75–115
LSA - DW - 275/4	115–140
LSA - DW - 300/4	140–165
LSA - DW - 320/4	165–185
LSA - DW - 350/4	185–200

HEA: pro kotvení do železobetonu

Kotvení spona pro vzduchovou mezeru
typ HEA
povolena stavebním dozorem
Z-21.1-910

Materiál/provedení:
nerez W 1.4571/1.4401 (A4)

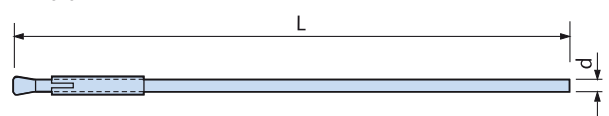

Označení Délka L / d [mm]	Pro vzdálenost stěn [mm]
HEA - 160/4 - A4	do 45
HEA - 200/4 - A4	45–85
HEA - 250/4 - A4	85–135
HEA - 300/4 - A4	135–185
HEA - 200/5 - A4	45–85
HEA - 250/5 - A4	85–135
HEA - 300/5 - A4	135–185

Vhodný zatlučovací přípravek nebo ohýbací trubka

HEA - EW 4	pro HEA-../4
HEA - EW 5	pro HEA-../5

Vhodný vrták

HEA - BB 4 - 6x40	pro HEA-../4
HEA - BB 5 - 7x40	pro HEA-../5

Konzolové kotvy Halfen pro lícové zdivo



HK4-S

Konzolová kotva pro prefabrikovaný překlad, standardní provedení typ S, výšková rektifikace ± 35 mm

Provedení:

A4 = nerez W 1.4571/1.4401/1.4404

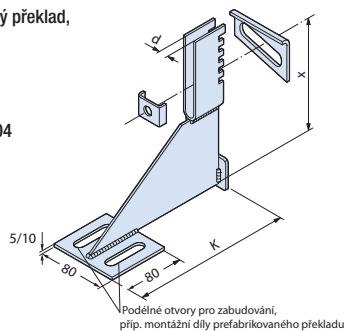

Označení	stupeň zatížení [kN]	vyložení K [mm]	rozměr zadního dílu x [mm]
HK4-S-	3,5-	130	150
HK4-S-	3,5-	150	150
HK4-S-	3,5-	170	150
HK4-S-	3,5-	190	150
HK4-S-	3,5-	210	150
HK4-S-	3,5-	230	175
HK4-S-	3,5-	250	175
HK4-S-	7,0-	130	200
HK4-S-	7,0-	150	200
HK4-S-	7,0-	170	200
HK4-S-	7,0-	190	200
HK4-S-	7,0-	210	200
HK4-S-	7,0-	230	250
HK4-S-	7,0-	250	250
HK4-S-	10,5-	130	250
HK4-S-	10,5-	150	250
HK4-S-	10,5-	170	250
HK4-S-	10,5-	190	250
HK4-S-	10,5-	210	250
HK4-S-	10,5-	230	300
HK4-S-	10,5-	250	300

HK4-PV

Konzolová kotva, typ PV s výškovým odsazením hodnota v, v oblasti dilatačních spár, výšková rektifikace ± 35 mm

Provedení:

A4 = nerez W 1.4571/1.4401

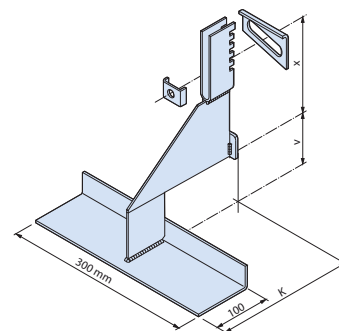

Označení	stupeň zatížení [kN]
HK4-PV-	3,5-SK
HK4-PV-	7,0-SK
HK4-PV-	10,5-SK



Příklad použití úhelníkové konzolové kotvy typu HK4-FV

Konzolové kotvy Halfen pro lícové zdivo



HK4-SV

Konzolová kotva pro prefabrikovaný překlad, typ SV s výškovým odsazením hodnota v, výšková rektifikace ± 35 mm

Provedení:
A4 = nerez W 1.4571/1.4401

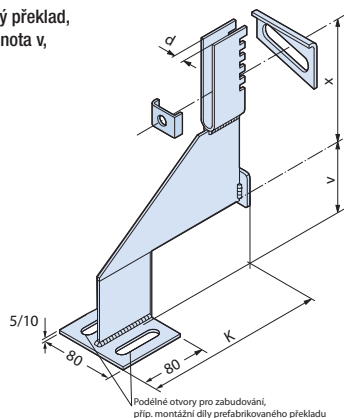

Označení	stupeň zatížení [kN]
HK4-SV-	3,5-SK
HK4-SV-	7,0-SK
HK4-SV-	10,5-SK

HK4-F

Úhelníková konzolová kotva, typ F, nad otvory, výšková rektifikace ± 35 mm

Provedení:
A4 = nerez W 1.4571/1.4401/1.4404

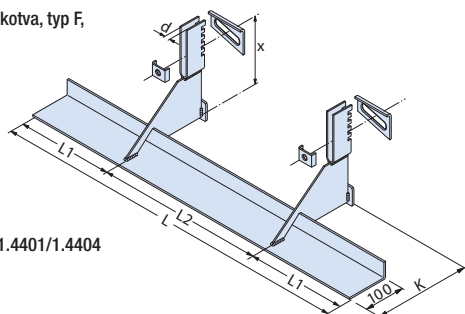

Označení	stupeň zatížení [kN]	dél.úhelníků L /L2 [mm]
HK4-F-	3,5-	995 / 500
HK4-F-	3,5-	1245 / 750
HK4-F-	3,5-	1495 / 1000
HK4-F-	7,0-	995 / 500
HK4-F-	7,0-	1245 / 750
HK4-F-	7,0-	1495 / 1000
HK4-F-	10,5-	995 / 500
HK4-F-	10,5-	1245 / 750
HK4-F-	10,5-	1495 / 1000
HK4-F-	3,5-SK-	
HK4-F-	7,0-SK-	
HK4-F-	10,5-SK-	

HK4-FV

Úhelníková konzolová kotva, typ FV s výškovým odsazením hodnota v, nad otvory, výšková rektifikace ± 35 mm

Provedení:
A4 = nerez W 1.4571/1.4401/1.4404

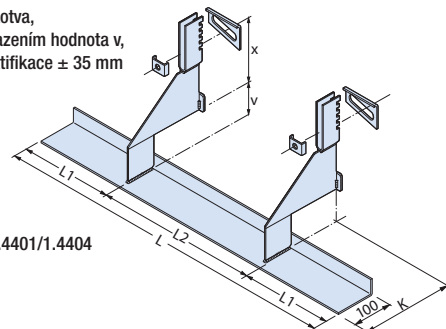

Označení	stupeň zatížení [kN]	dél.úhelníků L /L2 [mm]
HK4-FV-	3,5-	995 / 500
HK4-FV-	3,5-	1245 / 750
HK4-FV-	3,5-	1495 / 1000
HK4-FV-	7,0-	995 / 500
HK4-FV-	7,0-	1245 / 750
HK4-FV-	7,0-	1495 / 1000
HK4-FV-	10,5-	995 / 500
HK4-FV-	10,5-	1245 / 750
HK4-FV-	10,5-	1495 / 1000
HK4-FV-	3,5-SK	
HK4-FV-	7,0-SK	
HK4-FV-	10,5-SK	

HW-90

Úložný úhelník, typ HW-90

Provedení:
A4 = nerez W 1.4571/1.4401/1.4404

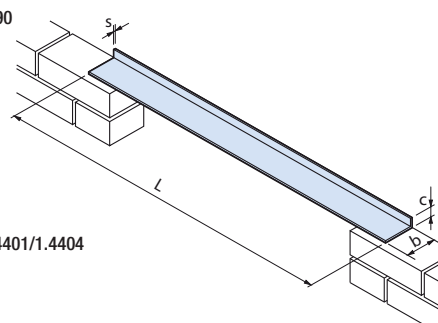

Označení	rozměry úhelníku b x c x s [mm]	délka L [mm]
HW-	90 x 30 x 3 -	700
HW-	90 x 30 x 3 -	950
HW-	90 x 45 x 3 -	1200
HW-	90 x 60 x 3 -	1200
HW-	90 x 60 x 3 -	1450
HW-	90 x 60 x 4 -	1450
HW-	90 x 60 x 5 -	1450
HW-	90 x 90 x 4 -	1700
HW-	90 x 90 x 5 -	1700
HW-	90 x 90 x 4 -	1950
HW-	90 x 90 x 5 -	1950
HW-	90 x 90 x 6 -	1950
HW-	90 x 90 x 5 -	2200
HW-	90 x 90 x 6 -	2200
HW-	90 x 90 x 8 -	2200
HW-	90 x 100 x 8 -	2200
HW-A4-SK	zvláštní konstrukce	

Konzolové kotvy Halfen pro lícové zdivo



HW-95

Úložný úhelník
typ HW-95 jako meziúhelník,
typově zkoušený

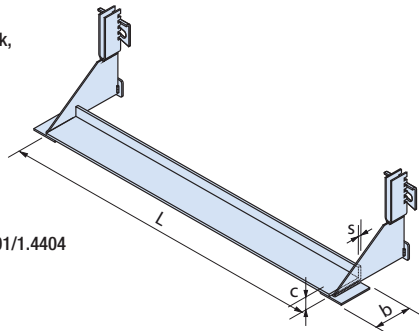

Provedení:
A4 = nerez W 1.4571/1.4401/1.4404

Označení	rozměry úhelníku b x c x s [mm]	délka L [mm]
HW-	95 x 20 x 2 -	480
HW-	95 x 30 x 3 -	730
HW-	95 x 40 x 4 -	980

KW

Úhelník, typ KW
Standardní délky L:
500 mm, 750 mm, 1000 mm

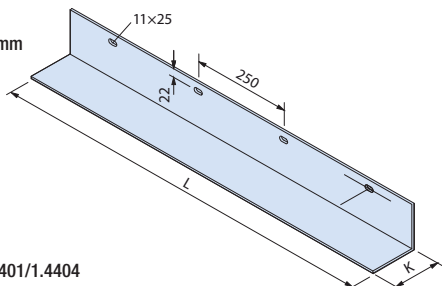

Provedení:
A4 = nerez W 1.4571/1.4401/1.4404

Označení	stupeň zatížení [kN]	vyložení K [mm]	délka L [mm]
KW -	1,2 -	100 -	500
KW -	1,2 -	100 -	750
KW -	1,2 -	100 -	1000
KW -	1,2 -	120 -	500
KW -	1,2 -	120 -	750
KW -	1,2 -	120 -	1000
KW -	2,1 -	100 -	500
KW -	2,1 -	100 -	750
KW -	2,1 -	100 -	1000
KW -	2,1 -	120 -	500
KW -	2,1 -	120 -	750
KW -	2,1 -	120 -	1000
KW -	3,2 -	100 -	500
KW -	3,2 -	100 -	750
KW -	3,2 -	100 -	1000
KW -	3,2 -	120 -	500
KW -	3,2 -	120 -	750
KW -	3,2 -	120 -	1000
KW- SK	zvláštní konstrukce		

HK4-U

Konzolová kotva, standardní provedení typ U,
v uzavřené oblasti stěn, i v kombinaci
s meziúhelníky typ HW
výšková rektifikace ± 35 mm

Provedení:
A4 = nerez W 1.4571/1.4401/1.4404

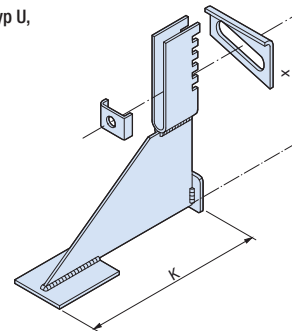

Označení	stupeň zatížení [kN]	vyložení K [mm]	rozměr zadního dílu x [mm]
HK4-U-	3,5-	130	150
HK4-U-	3,5-	150	150
HK4-U-	3,5-	170	150
HK4-U-	3,5-	190	150
HK4-U-	3,5-	210	150
HK4-U-	3,5-	230	175
HK4-U-	3,5-	250	175
HK4-U-	7,0-	130	200
HK4-U-	7,0-	150	200
HK4-U-	7,0-	170	200
HK4-U-	7,0-	190	200
HK4-U-	7,0-	210	200
HK4-U-	7,0-	230	250
HK4-U-	7,0-	250	250
HK4-U-	10,5-	130	250
HK4-U-	10,5-	150	250
HK4-U-	10,5-	170	250
HK4-U-	10,5-	190	250
HK4-U-	10,5-	210	250
HK4-U-	10,5-	230	300
HK4-U-	10,5-	250	300

HK4-UV

Konzolová kotva, typ UV s výškovým
odsazením hodnota v, v uzavřené oblasti
stěn, i v kombinaci s meziúhelníky typ HW
výšková rektifikace ± 35 mm

Provedení:
A4 = nerez W 1.4571/1.4401/1.4404

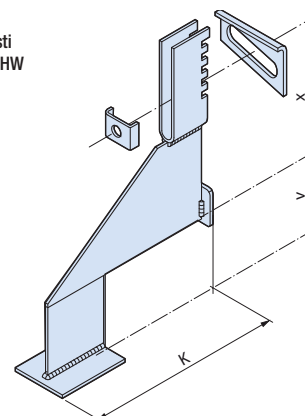

Označení	stupeň zatížení [kN]
HK4-UV-	3,5-SK
HK4-UV-	7,0-SK
HK4-UV-	10,5-SK



HALFEN
YOUR BEST CONNECTIONS

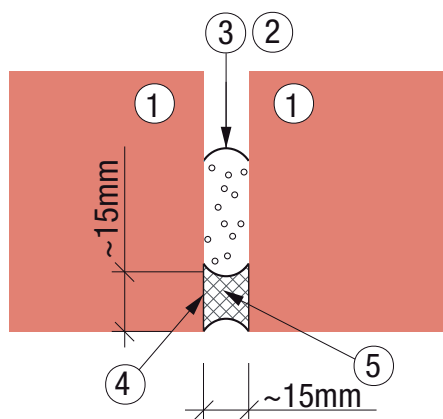
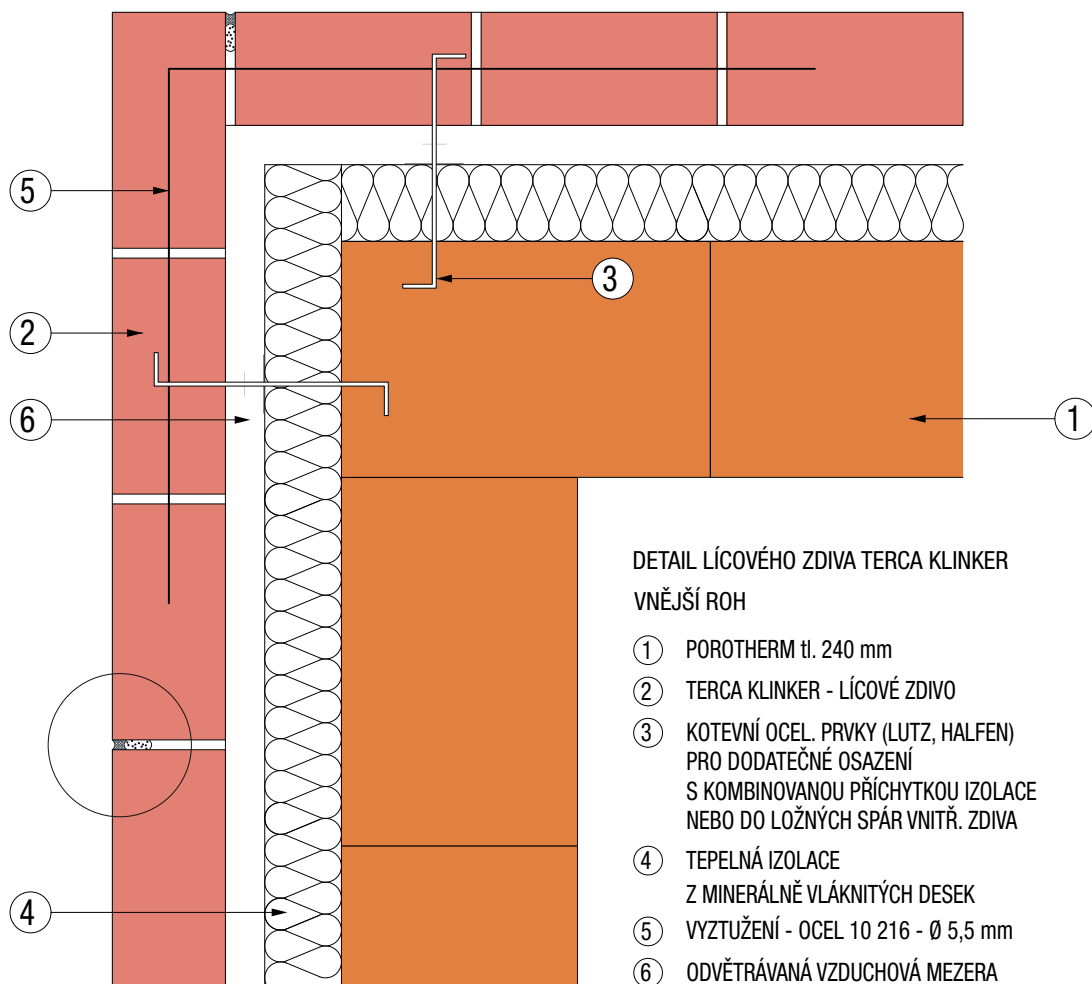

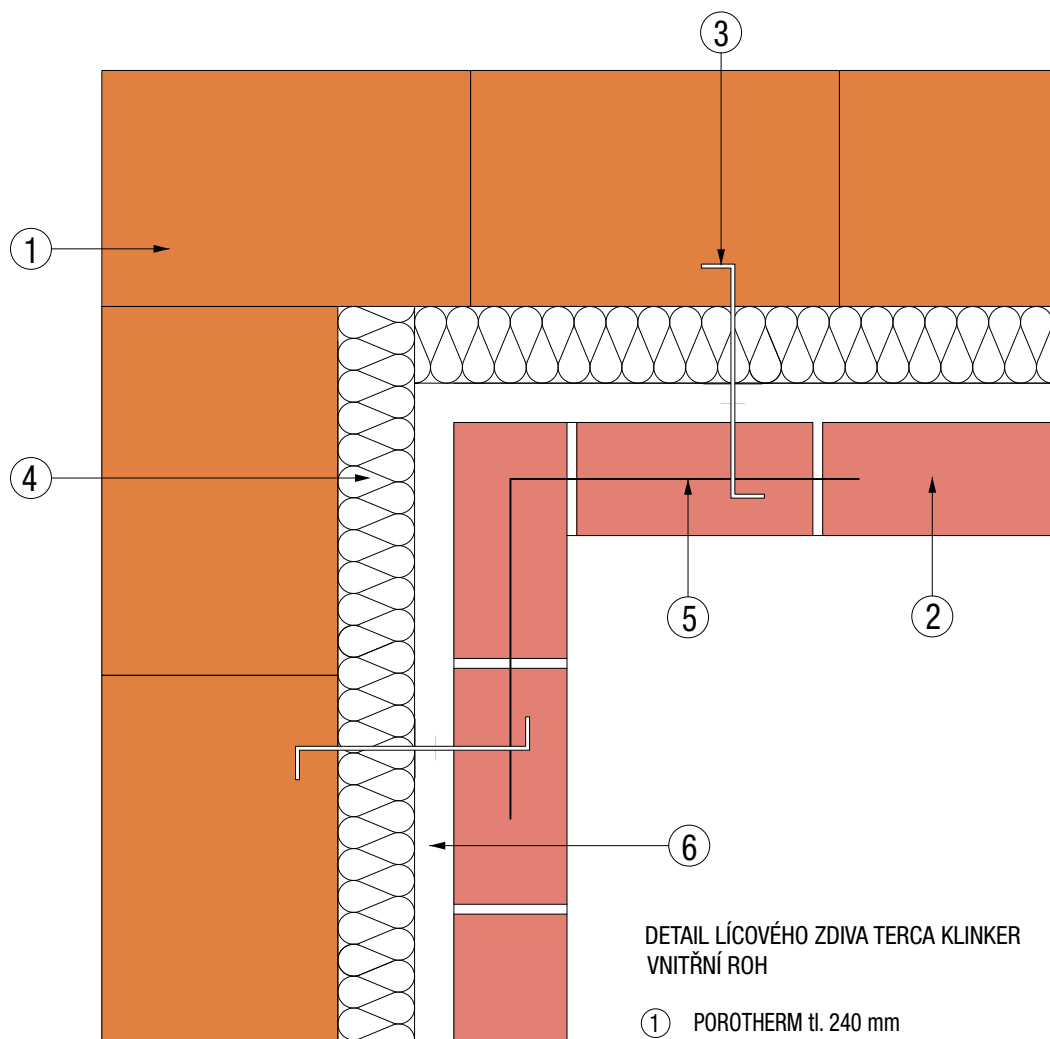

DETAIL LÍCOVÉHO ZDIVA TERCA KLINKER
VNITŘNÍ ROH

- ① POROTHERM tl. 240 mm
- ② TERCA KLINKER - LÍCOVÉ ZDIVO
- ③ KOTEVNÍ OCEL. PRVKY (HALFEN, LUTZ)
PRO DODATEČNÉ OSAZENÍ
S KOMBINOVANOU PŘÍCHYTKOU IZOLACE
NEBO DO LOŽNÝCH SPÁR VNITŘ. ZDIVA
- ④ TEPELNÁ IZOLACE
Z MINERÁLNĚ VLÁKNITÝCH DESEK
- ⑤ VYZTUŽENÍ - OCEL 10 216 - Ø 5,5 mm
- ⑥ ODVĚTRÁVANÁ VZDUCHOVÁ MEZERA

DETAIL LÍCOVÉHO ZDIVA TERCA KLINKER
SOKL S PŘÍZDÍVKOU

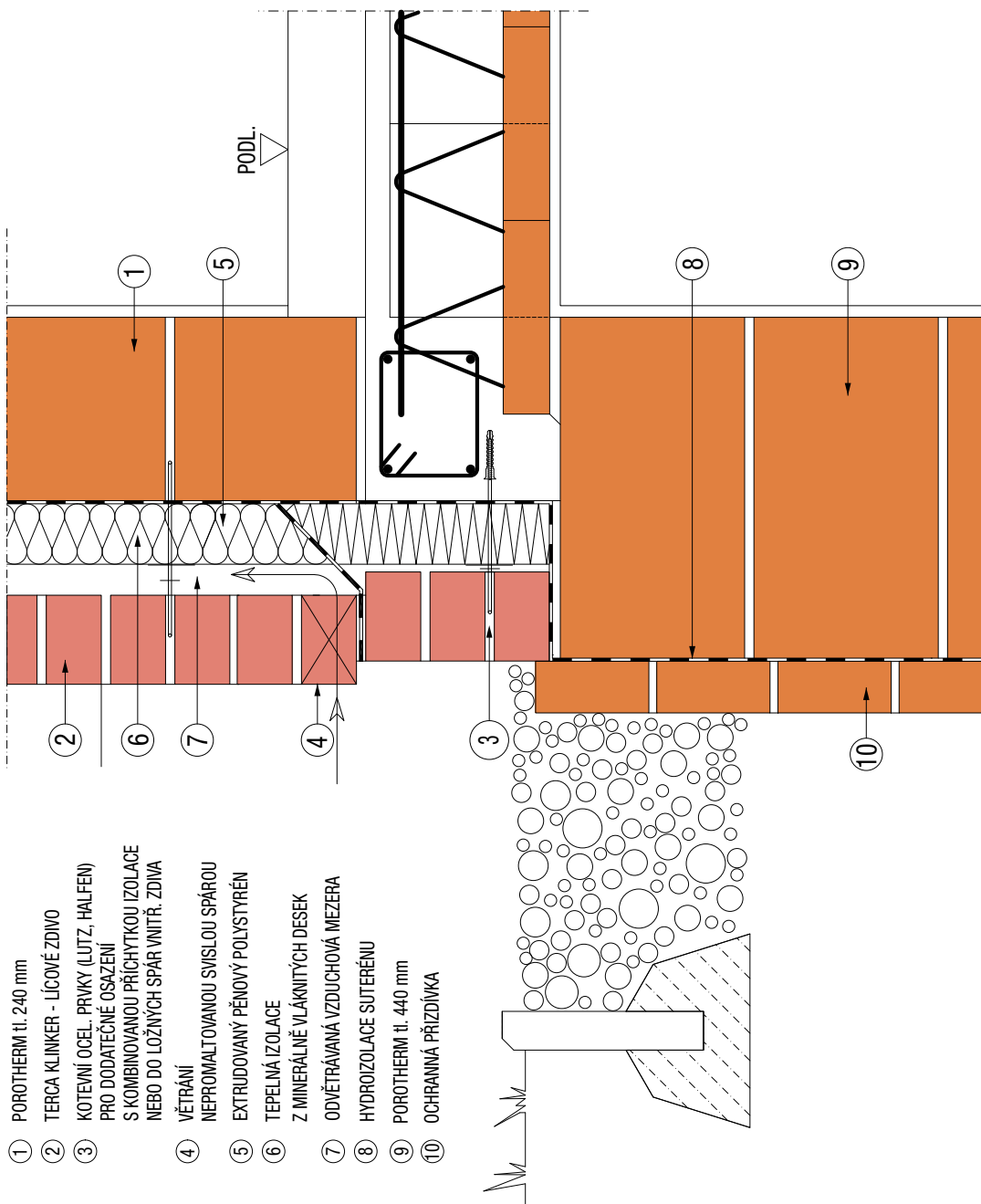

- 1 POROTHERM tl. 240 mm
- 2 TERCA KLINKER - LÍCOVÉ ZDIVO
- 3 KOTEVNÍ OCEL. PRVKY (LUTZ, HALFEN)
PRO DODATEČNÉ OSAZENÍ
S KOMBINOVANOU PŘÍCHYTKOU IZOLACE
NEBO DO LOŽNÝCH SPÁR VNITŘ. ZDIVA
- 4 VĚTRÁNÍ
- 5 NEPROMALTOVANOU SVISLOU SPÁROU
- 6 EXTRUDOVANÝ PĚŇOVÝ POLYSTYRÉN
- 7 TEPELNÁ IZOLACE
Z MINERÁLNĚ VLÁKNITÝCH DESEK
- 8 ODVĚTRÁVANÁ VZDUCHOVÁ MEZERA
- 9 HYDROIZOLACE SUTERÉNU
- 10 POROTHERM tl. 440 mm
- 11 OCHRANNÁ PŘÍZDÍVKA

DETAIL LÍCOVÉHO ZDIVA TERCA KLINKER SOKL BEZ PŘÍZDÍVKY

- ① POROTHERM tl. 240 mm
- ② TERCA KLINKER - LÍCOVÉ ZDIVO
- ③ KOTEVNÍ OCEL. PRVKY (LUTZ, HALFEN)
PRO DODATEČNÉ OSAZENÍ
S KOMBINOVANOU PŘÍCHYTKOU IZOLACE
NEBO DO LOŽNÝCH SPÁR VNITŘ. ZDIVA
- ④ VĚTRÁNÍ
NEPROMALTOVANOU SVISLOU SPÁROU
- ⑤ EXTRUDOVANÝ PĚNÝ POLYSTYRÉN
- ⑥ TEPELNÁ IZOLACE
Z MINERÁLNĚ VLÁKNITÝCH DESEK
- ⑦ ODVĚTRÁVANÁ VZDUCHOVÁ MEZERA
- ⑧ HYDROIZOLACE SUTERÉNU
- ⑨ POROTHERM tl. 440 mm
- ⑩ OCHRANNÁ VRSTVA - NOPOVÁ FOLIE

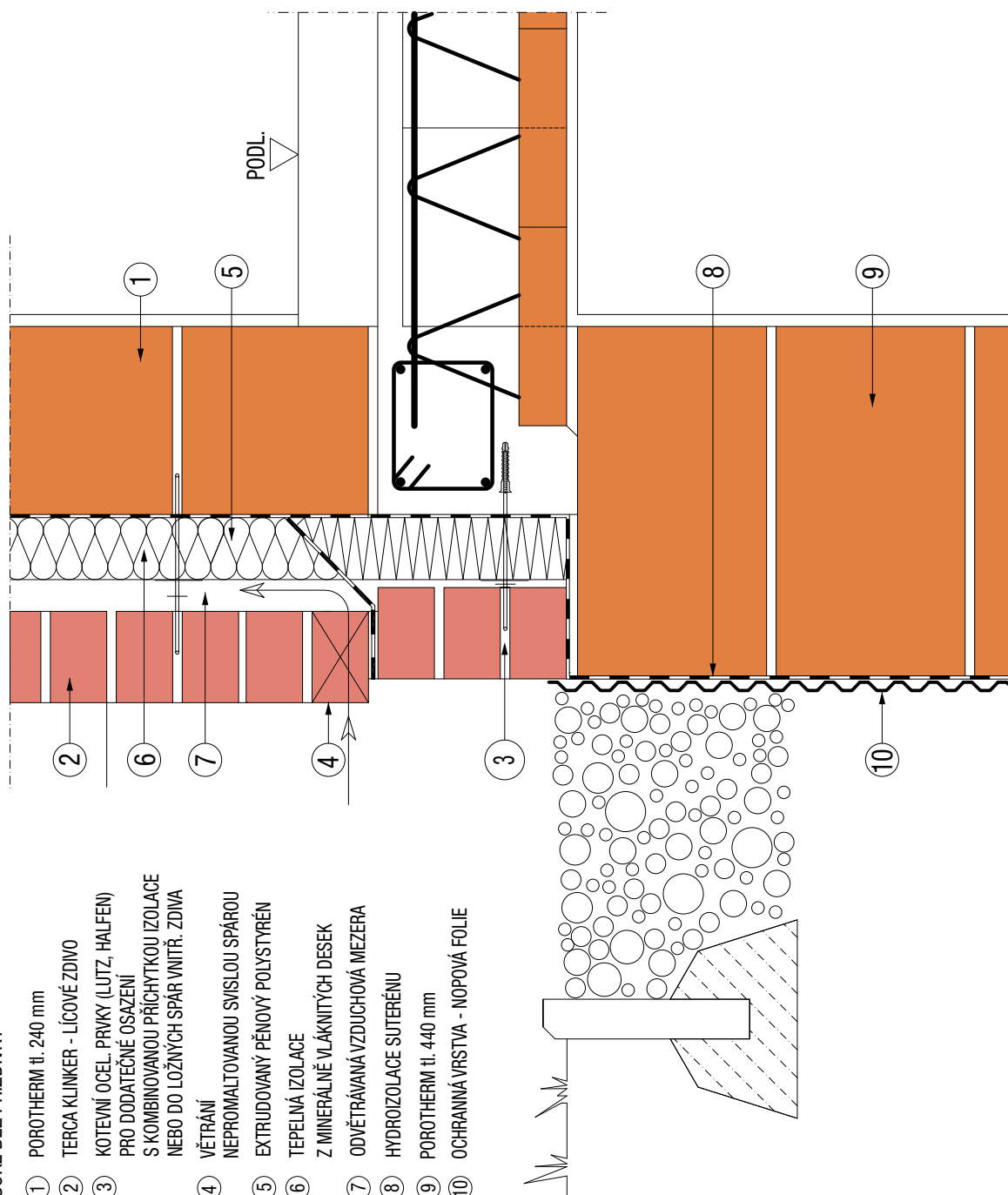

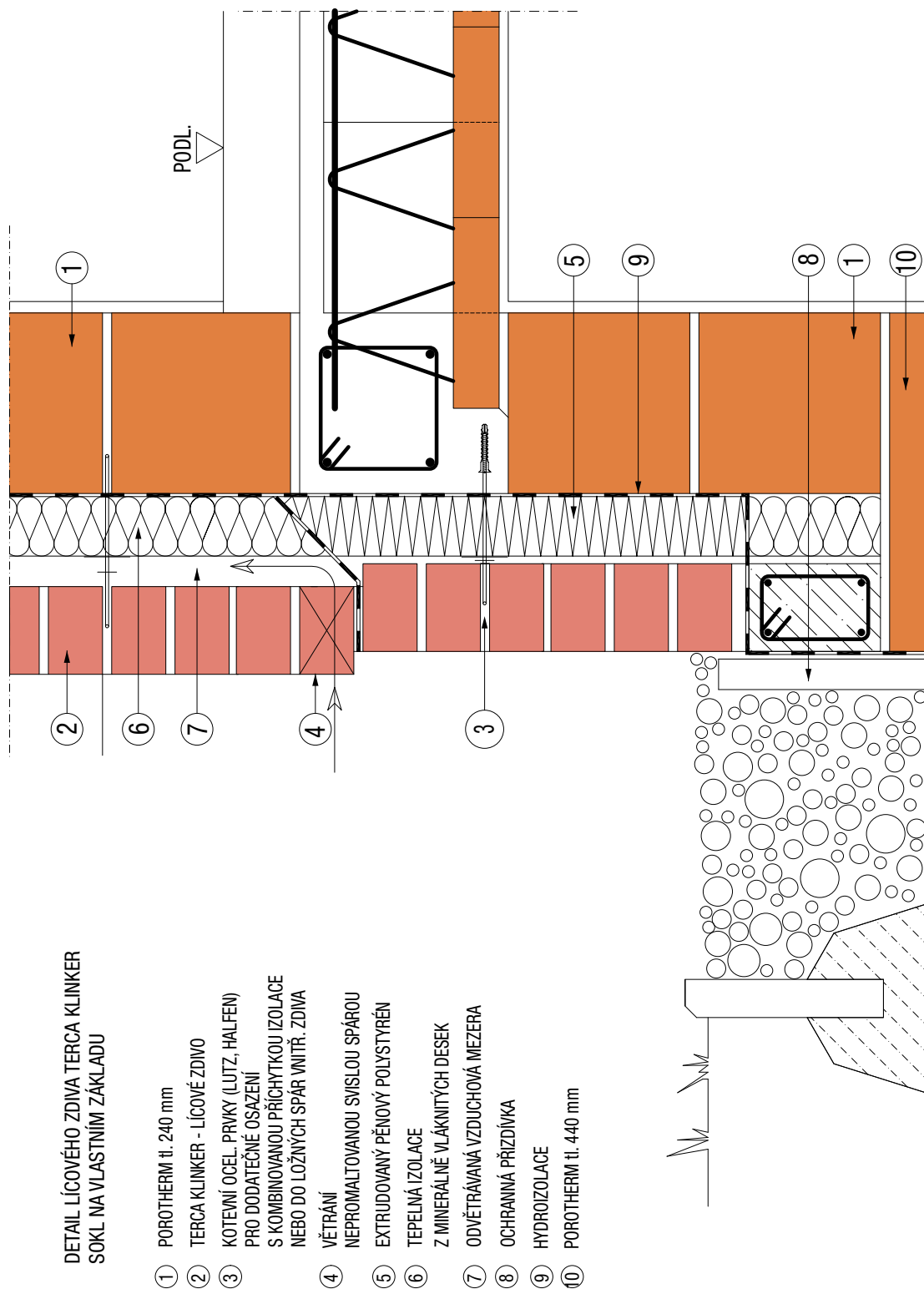

DETAIL LÍCOVÉHO ZDIVA TERCA KLINKER
SOKL NA VLASTNÍM ZÁKLADU

- ① POROTHERM tl. 240 mm
- ② TERCA KLINKER - LÍCOVÉ ZDIVO
- ③ KOTEVNÍ OCEL. PRVKY (LUTZ, HALFEN) PRO DODATEČNÉ OSAZENÍ S KOMBINOVANOU PŘÍCHYTKOU IZOLACE NEBO DO LOŽNÝCH SPÁR VNITŘ. ZDIVA
- ④ VĚTRÁNÍ NEPROMALTOVANOU SVISLOU SPÁROU
- ⑤ EXTRUDOVANÝ PĚNÝ POLYSTYRÉN
- ⑥ TEPELNÁ IZOLACE Z MINERÁLNĚ VLÁKNITÝCH DESEK
- ⑦ ODVĚTRÁVANÁ VZDUCHOVÁ MEZERA
- ⑧ OCHRANNÁ PŘÍZDÍVKA
- ⑨ HYDROIZOLACE
- ⑩ POROTHERM tl. 440 mm

ZALOŽENÍ LÍCOVÉHO ZDIVA TERCA KLINKER NA ZÁVĚSNOU KONZOLU

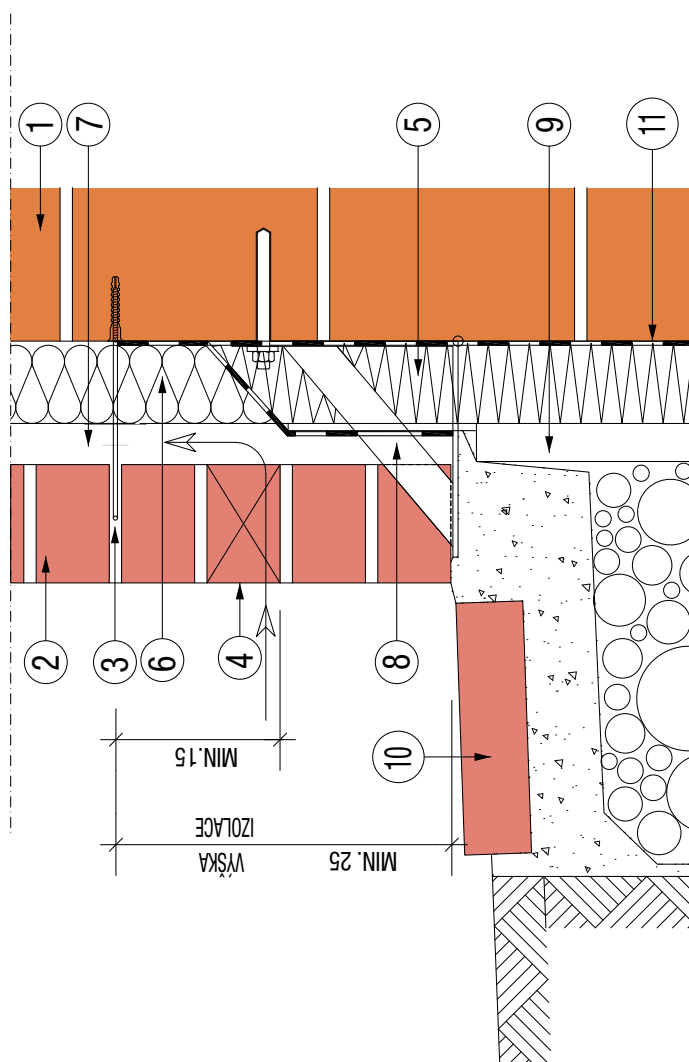

- ① POROTHERM tl. 240 mm
- ② TERCA KLINKER - LÍCOVÉ ZDIVO
- ③ KOTEVNÍ OCEL. PRVKY (LUTZ, HALFEN) PRO DODATEČNÉ OSAZENÍ S KOMBINOVANOU PŘÍCHYTKOU IZOLACE NEBO DO LOŽNÝCH SPÁR VNITŘ. ZDIVA
- ④ VĚTRÁNÍ NEPROMALTOVANOU SVISLOU SPÁROU
- ⑤ EXTRUDOVANÝ PĚNOVÝ POLYSTYRÉN
- ⑥ TEPELNÁ IZOLACE Z MINERÁLNĚ VLÁKNITÝCH DESEK
- ⑦ ODVĚTRÁVANÁ VZDUCHOVÁ MEZERA
- ⑧ OCELOVÁ KONZOLA (LUTZ, HALFEN)
- ⑨ OCHRANNÁ PŘÍZDÍVKA
- ⑩ TERCA KLINKER - DLAŽBA
- ⑪ HYDROIZOLACE

- PRŮBĚŽNÉ LÍCOVÉ ZDIVO KLINKER**
DETAIL UCHYCENÍ
- ① POROTHERM tl. 240 mm
 - ② TERCA KLINKER - LÍCOVÉ ZDIVO
 - ③ KOTEVNÍ OCEL. PRVKY (LUTZ, HALFEN) PRO DODATEČNÉ OSAZENÍ S KOMBINOVANOU PŘÍCHYTKOU IZOLACE NEBO DO LOŽNÝCH SPÁR VNITŘ. ZDIVA
 - ④ TRVALE ELASTICKÉ ZATMELENÍ SPÁRY SE STLAČITELNOU VÝPLNÍ
 - ⑤ ODVĚTRÁVANÁ VZDUCHOVÁ MEZERA
 - ⑥ TEPELNÁ IZOLACE Z MINERÁLNĚ VLÁKNITÝCH DESEK
 - ⑦ OCELOVÁ KONZOLA (LUTZ, HALFEN)

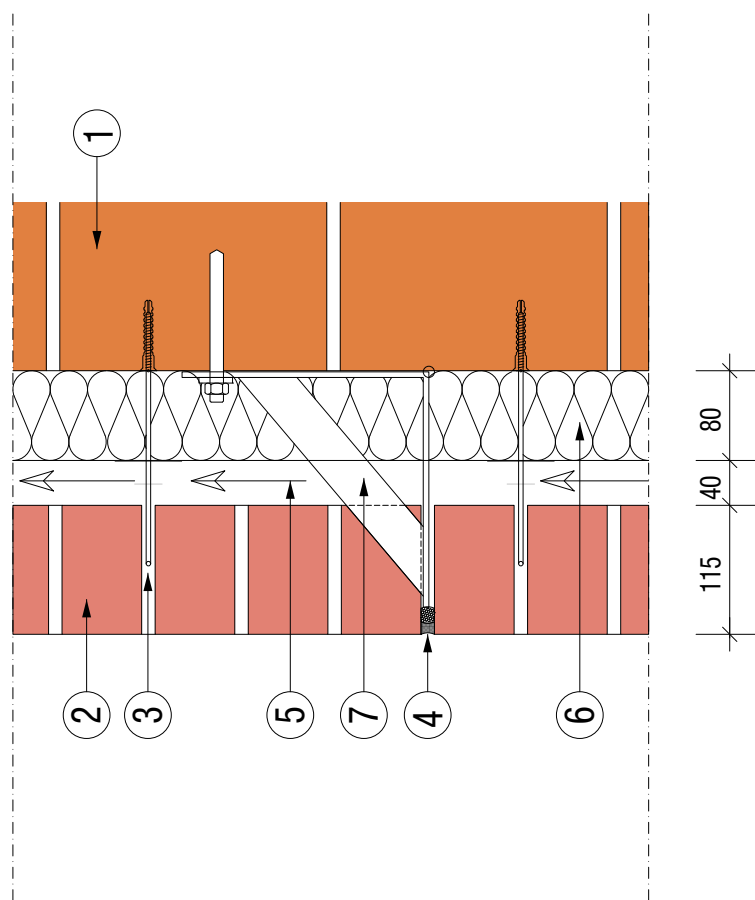

DETAIL LÍCOVÉHO ZDIVA TERCA KLINKER NADPRAŽÍ

- ① TERCA KLINKER - LÍCOVÉ ZDIVO
- ② POROTHERM tl. 240 mm
- ③ POROTHERM tl. 365 mm
- ④ POROTHERM PŘEKLAD 7 (4x)
- ⑤ TEPELNÁ IZOLACE Z MINERÁLNĚ VLÁKNITÝCH DESEK
- ⑥ ODVĚTRÁVANÁ VZDUCHOVÁ MEZERA
- ⑦ VĚTRÁNÍ NEPROMALTOVANOU SVISLOU SPÁROU
- ⑧ EXTRUDOVANÝ PĚNOVÝ POLYSTYRÉN
- ⑨ TRVALE ELASTICKÉ ZATMELENÍ SPÁRY SE STLAČITELNOU VÝPLNÍ
- ⑩ POLYURETANOVÁ PĚNA
- ⑪ KOTEVNÍ OCEL. PRVKY (LUTZ, HALFEN) PRO DODATEČNÉ OSAZENÍ S KOMBINOVANOU PŘÍCHYTKOU IZOLACE NEBO DO LOŽNÝCH SPÁR VNITŘ. ZDIVA
- ⑫ HYDROIZOLACE
- ⑬ OPLECHOVÁNÍ PARAPETU
- ⑭ STAVENIŠTNÍ PREFABRIKÁT (Z TERCA KLINKER ROHOVÝCH PÁSKŮ) VÝZTUŽ JE NUTNO DOLOŽIT STATICKÝM VÝPOČTEM

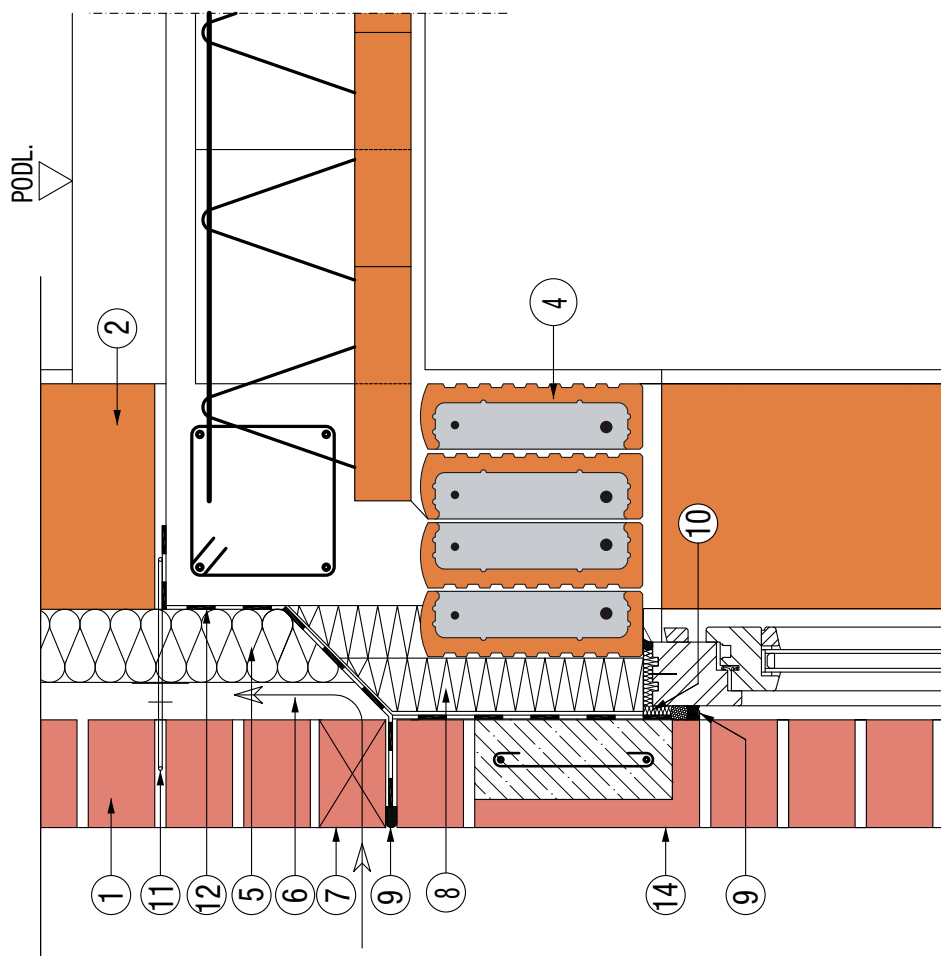

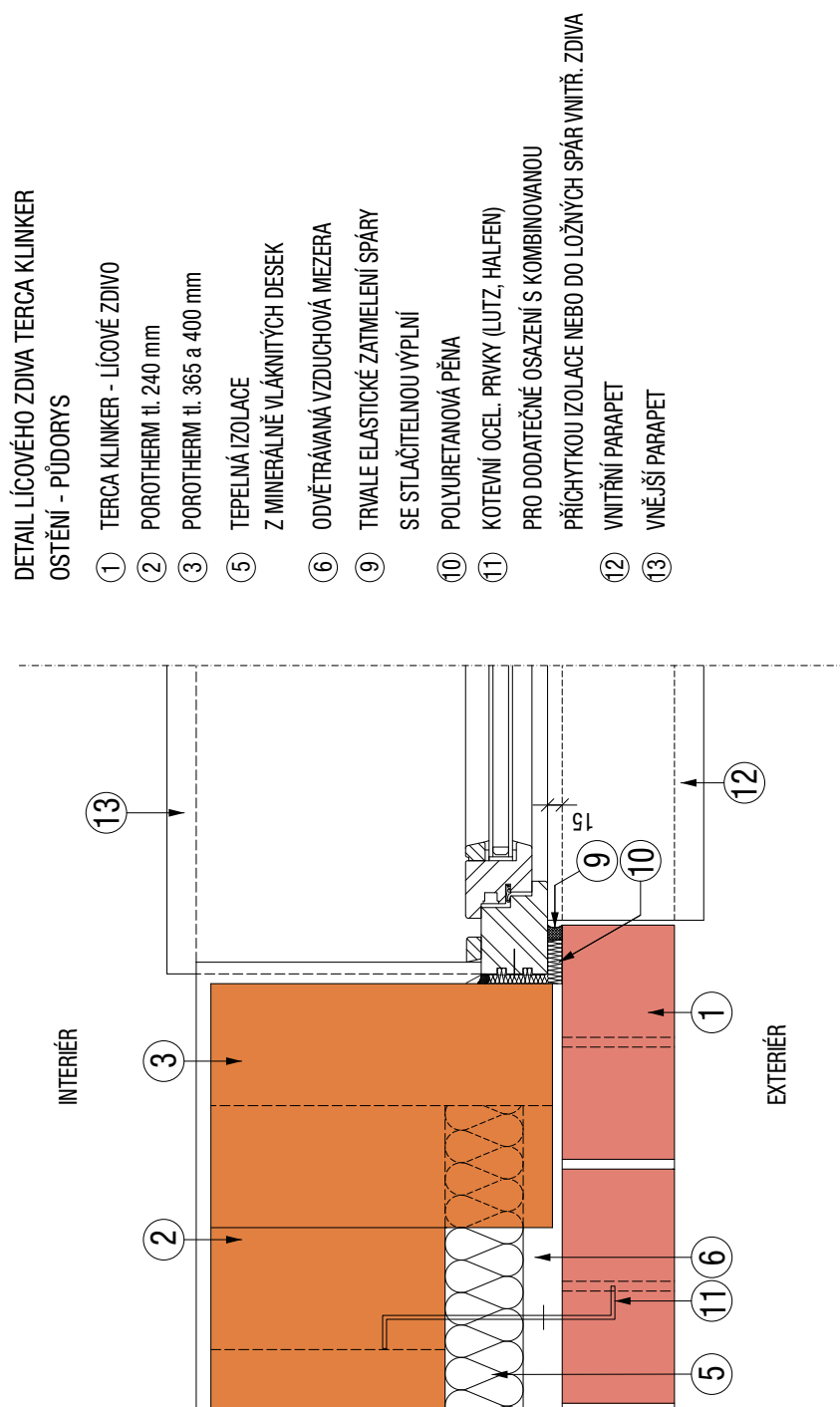

DETAIL LÍCOVÉHO ZDIVA TERCA KLINKER PARAPET

- ① TERCA KLINKER - LÍCOVÉ ZDIVO
- ② POROTHERM tl. 240 mm
- ③ POROTHERM tl. 365 a 400 mm
- ④ TEPELNÁ IZOLACE
Z MINERÁLNĚ VLÁKNITÝCH DESEK
- ⑤ ODVĚTRÁVANÁ VZDUCHOVÁ MEZERA
- ⑥ VĚTRÁNÍ NEPROMALTOVANOU SVISLOU SPÁROU
- ⑦ EXTRUDOVANÝ PĚNÝVÝ POLYSTYRÉN
- ⑧ TRVALE ELASTICKÉ ZATMELENÍ SPÁRY
SE STLAČITELNOU VÝPLNÍ
- ⑨ POLYURETANOVÁ PĚNA
- ⑩ KOTEVNÍ OCEL. PRVKY (LUTZ, HALFEN)
PRO DODATEČNÉ OSAZENÍ S KOMBINOVANOU
PŘÍCHÝTKOU IZOLACE NEBO DO LOŽNÝCH SPÁR VNITŘ. ZDIVA
- ⑪ HYDROIZOLACE
- ⑫ OPLECHOVÁNÍ PARAPETU
- ⑬ VNITŘNÍ PARAPET

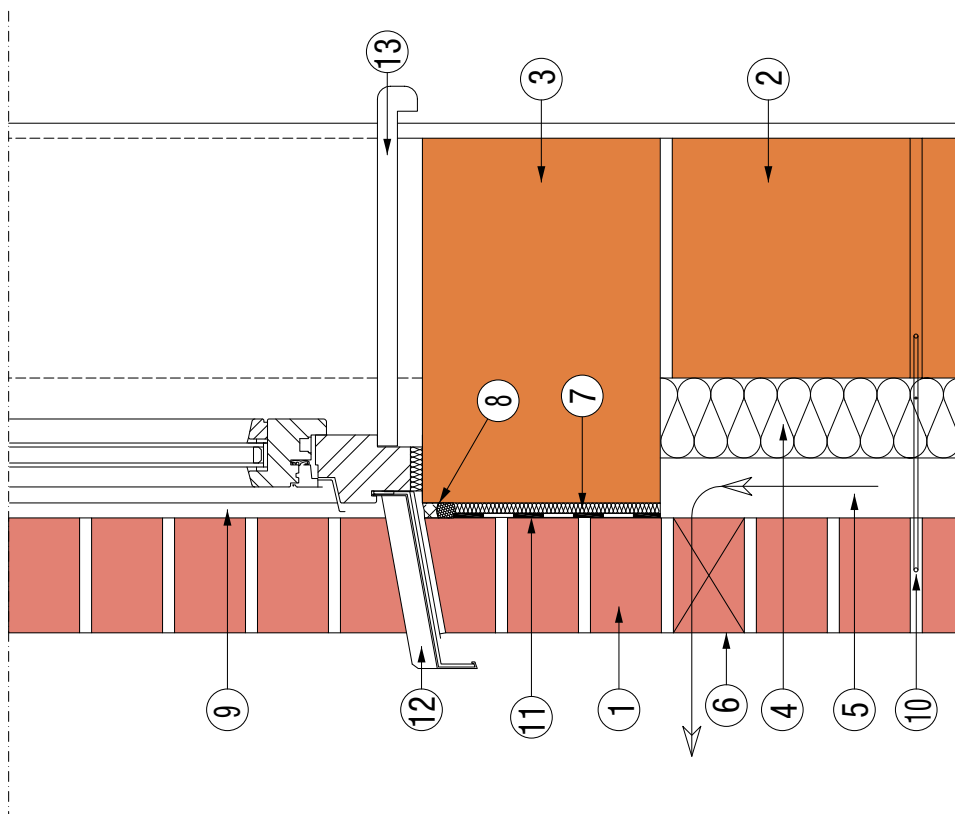

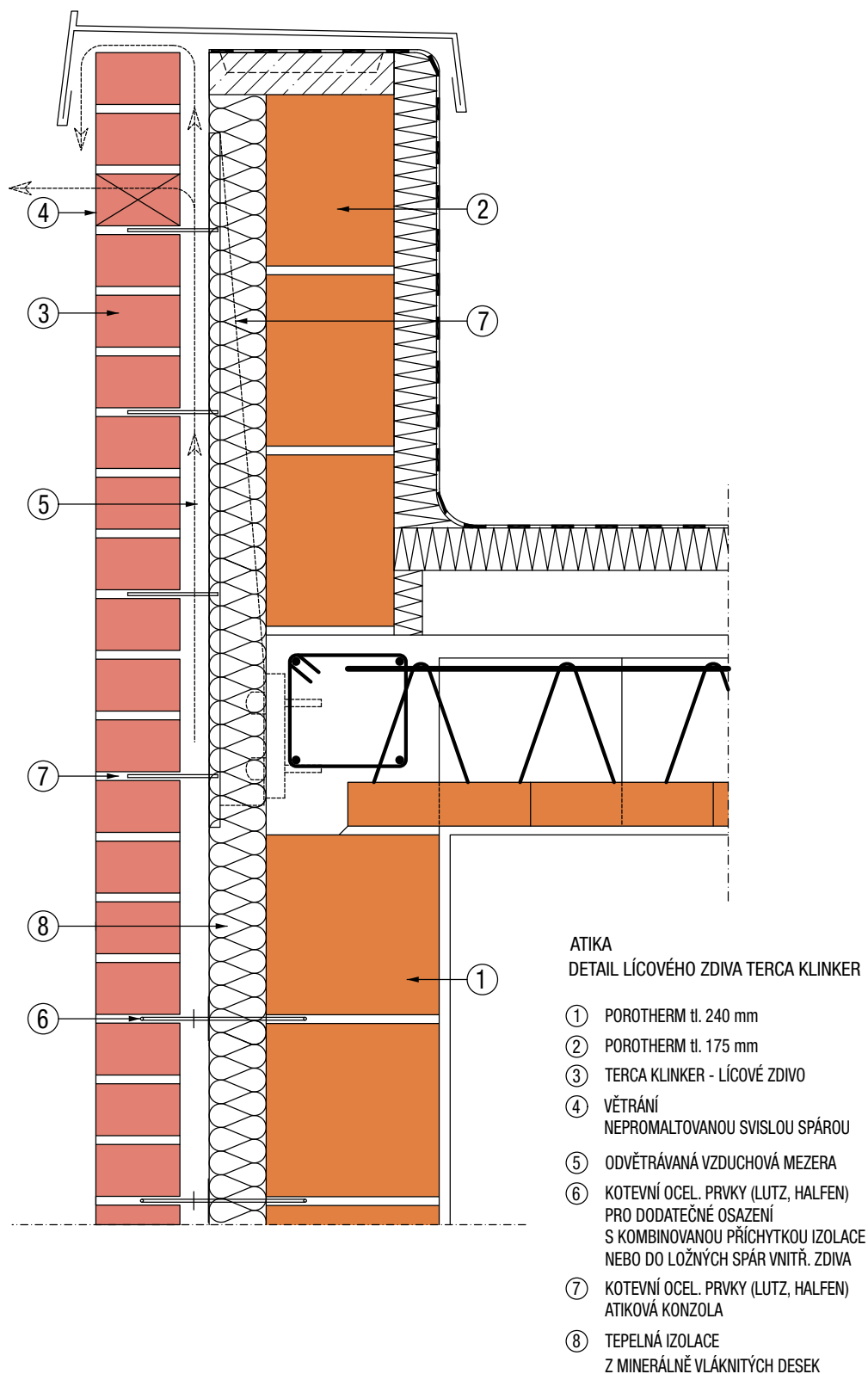

Nadpraží s roletou Protherma pro zdivo tl. 240 mm



NADPRAŽÍ S ROLETOU PROTHERMA PRO TL. ZDIVA 240 mm

- ① TERCA KLINKER - LÍCOVÉ ZDIVO
- ② POROTHERM tl. 240 mm
- ④ POROTHERM PŘEKLAD 7 (2x)
- ⑤ TEPELNÁ IZOLACE
Z MINERÁLNĚ VLÁKNITÝCH DESEK
- ⑥ ODVĚTRÁVANÁ VZDUCHOVÁ MEZERA
- ⑦ VĚTRÁNÍ NEPROMALTOVANOU SVISLOU SPÁROU
- ⑧ EXTRUDOVANÝ PĚNOVÝ POLYSTYRÉN
- ⑨ TRVALE ELASTICKÉ ZATMELENÍ SPÁRY
- ⑩ SE STLAČITELNOU VÝPLNÍ
- ⑩ POLYURETANOVÁ PĚNA
- ⑪ KOTEVNÍ OCEL. PRVKY (LUTZ, HALFEN)
PRO DODATEČNÉ OSAZENÍ
S KOMBINOVANOU PŘÍCHYTKOU IZOLACE
NEBO DO LOŽNÝCH SPÁR VNITŘ. ZDIVA
- ⑫ HYDROIZOLACE
- ⑭ STAVENIŠTNÍ PREFABRIKÁT
(Z TERCA KLINKER ROHOVÝCH PÁSKŮ)
VYZTUŽ JE NÚTNO DOLOŽIT STATICKÝM VÝPOČTEM

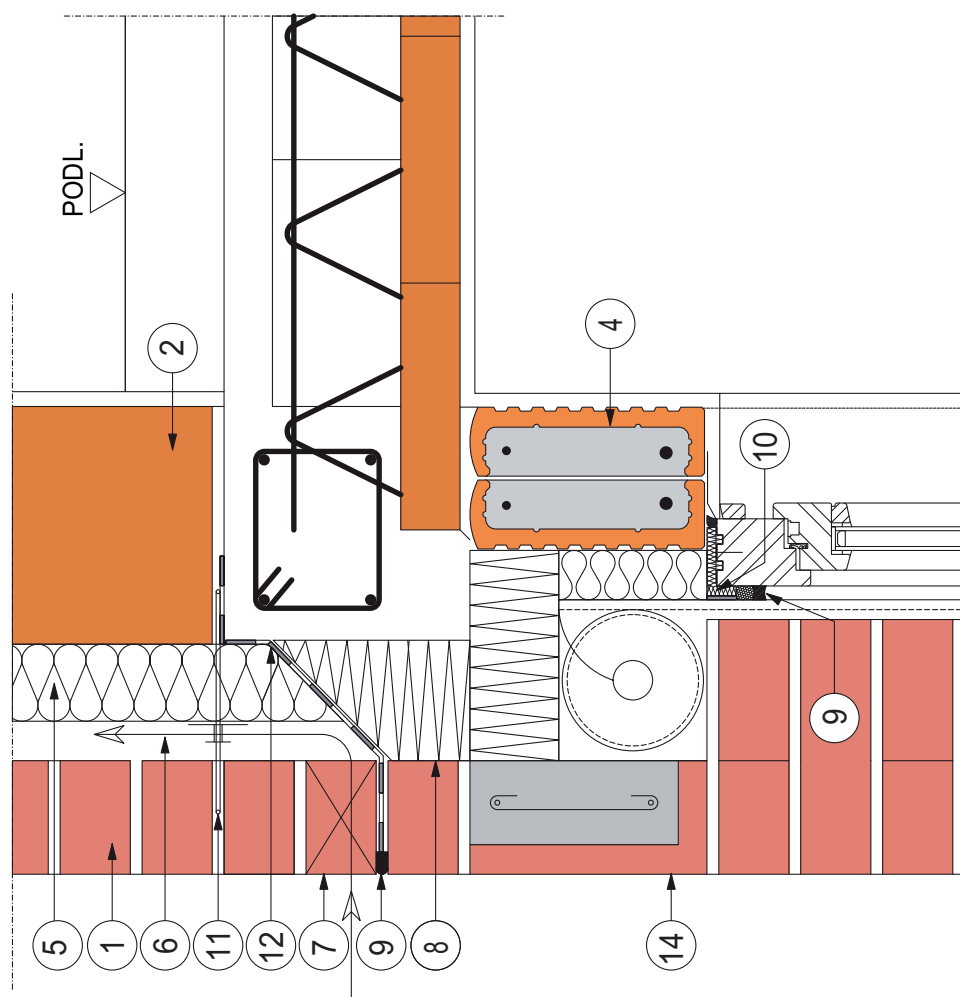

Nadpraží s překladem VARIO

1000 - 1750 mm pro zdivo tl. 240 mm

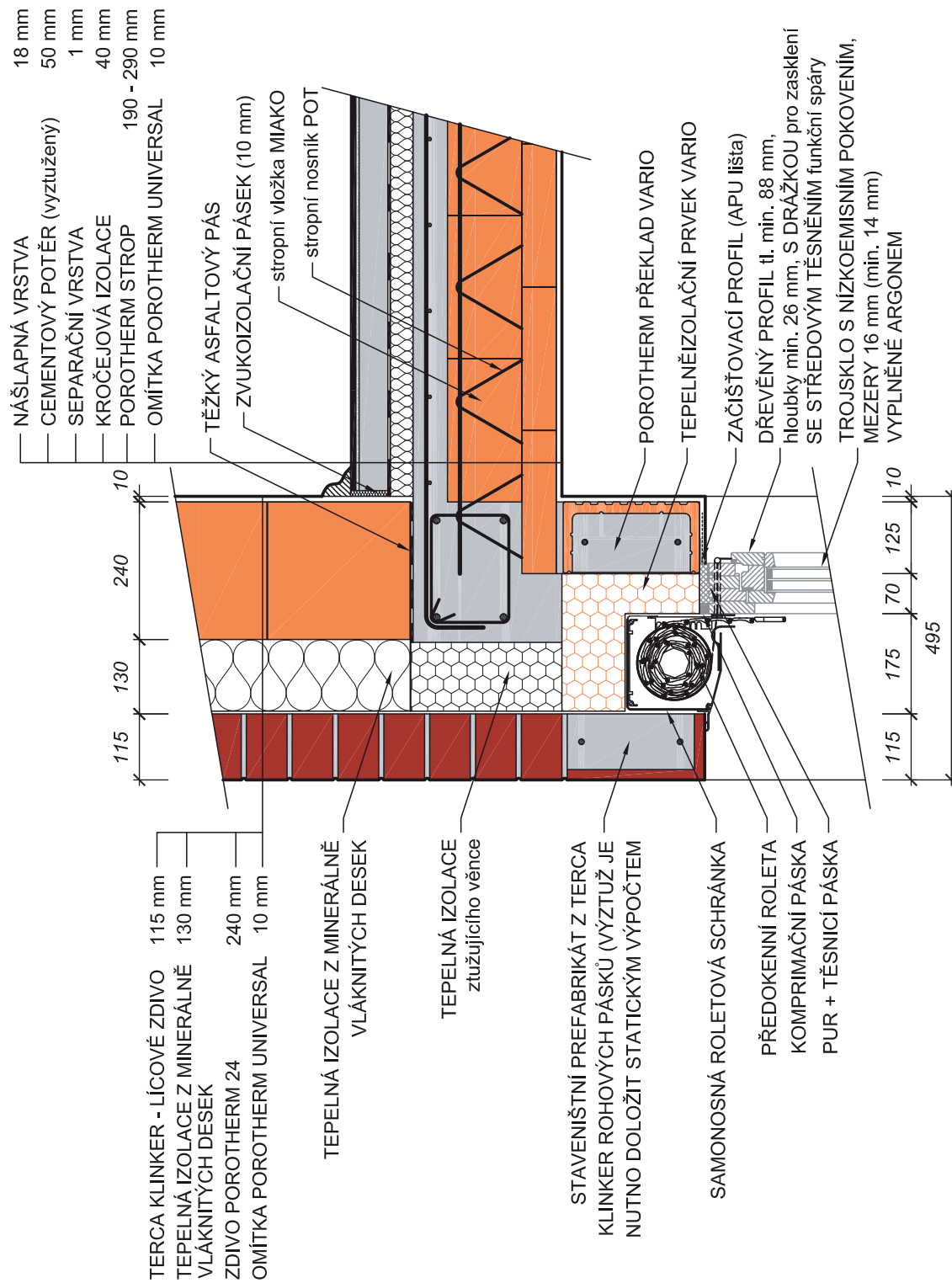

Nadpraží s překladem VARIO

2000 - 3500 mm pro zdivo tl. 240 mm

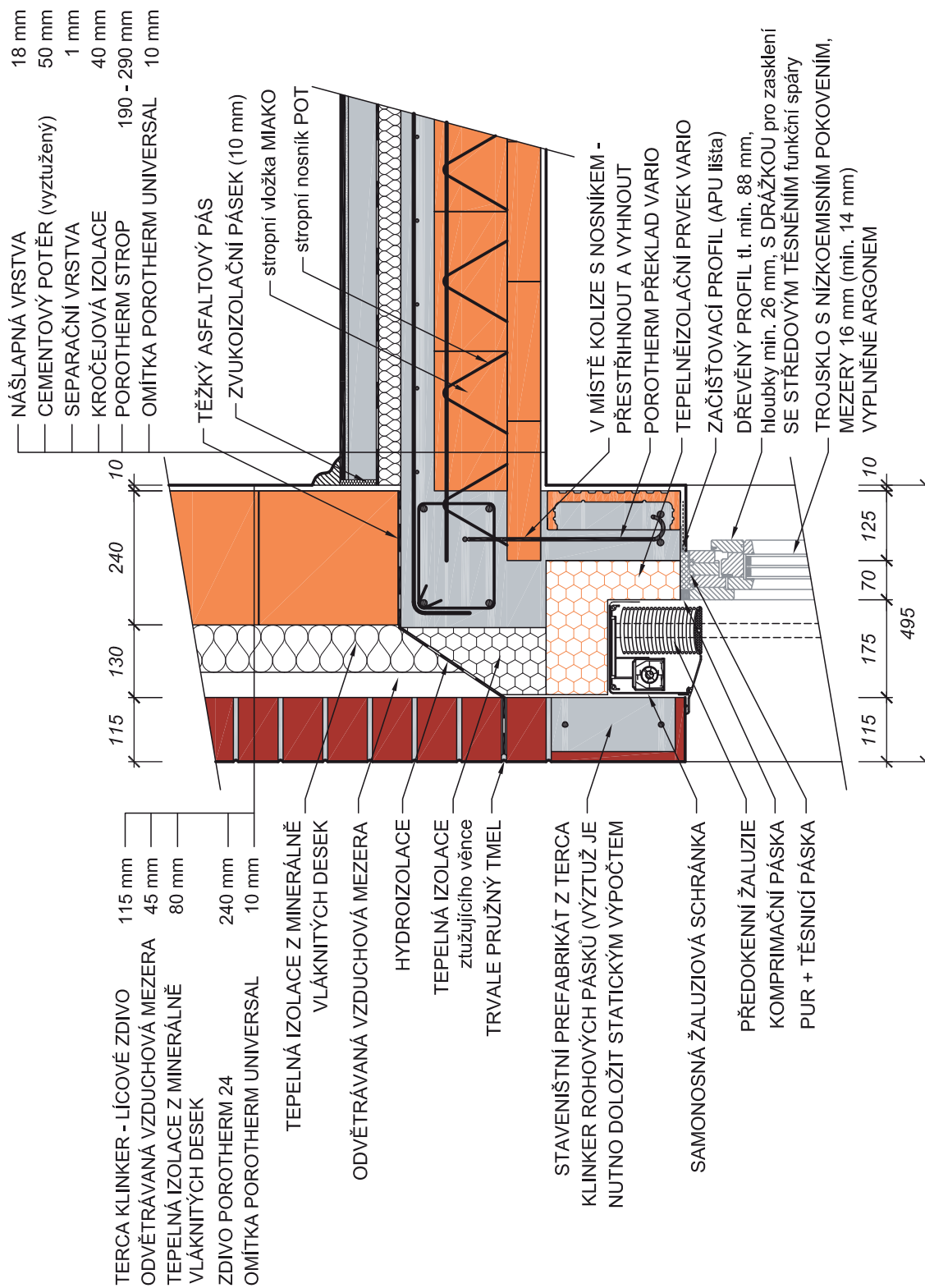

Nadpraží s překladem VARIO

1000 - 1750 mm (roleta) pro zdivo 440 mm

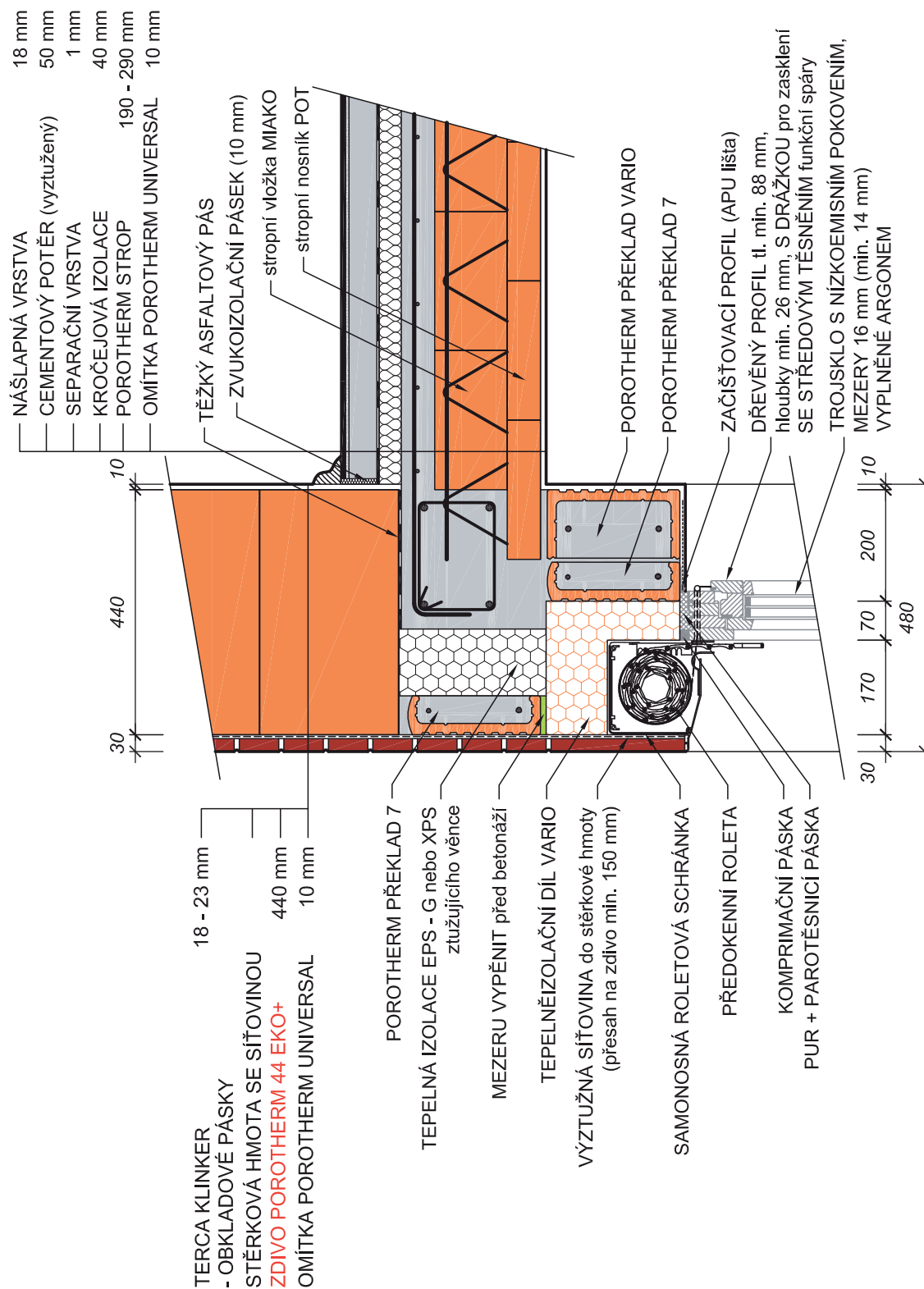

Nadpraží s překladem VARIO 2000 - 3500 mm (žaluzie) pro zdivo 440 mm

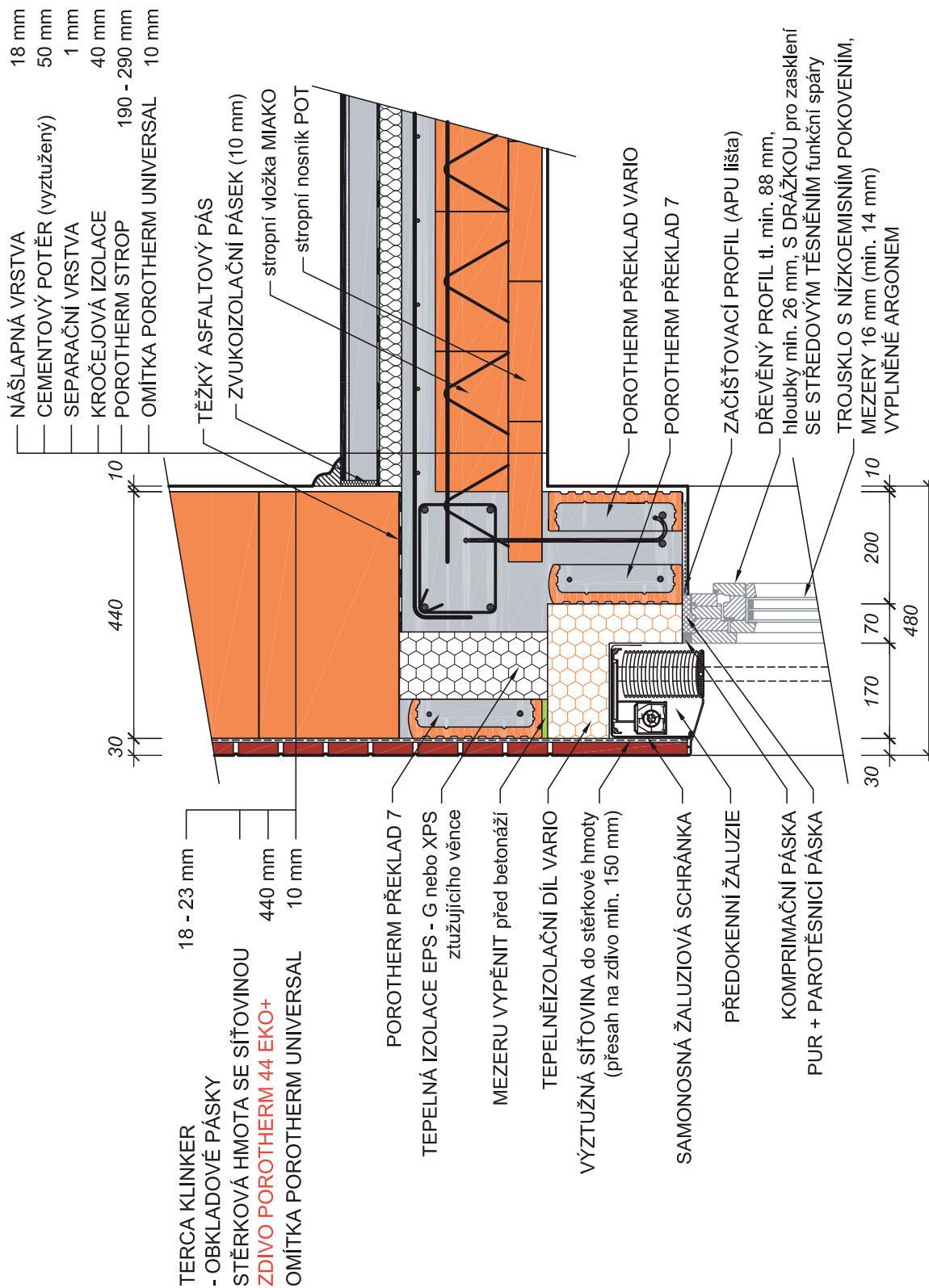

Kruhový oblouk z lícového zdiva **TERCA Klinker**

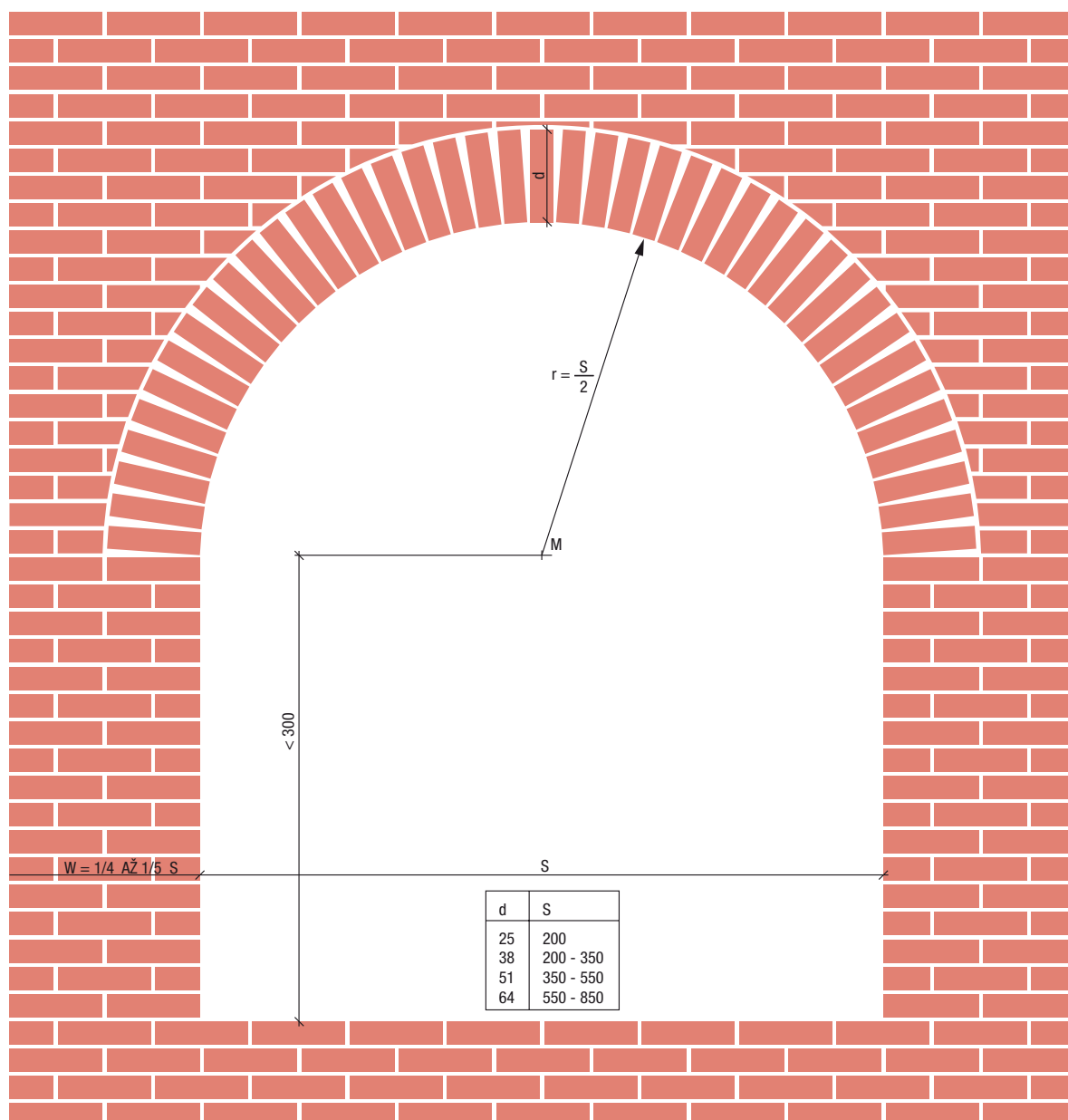

Segmentový oblouk z lícového zdiva **TERCA Klinker**

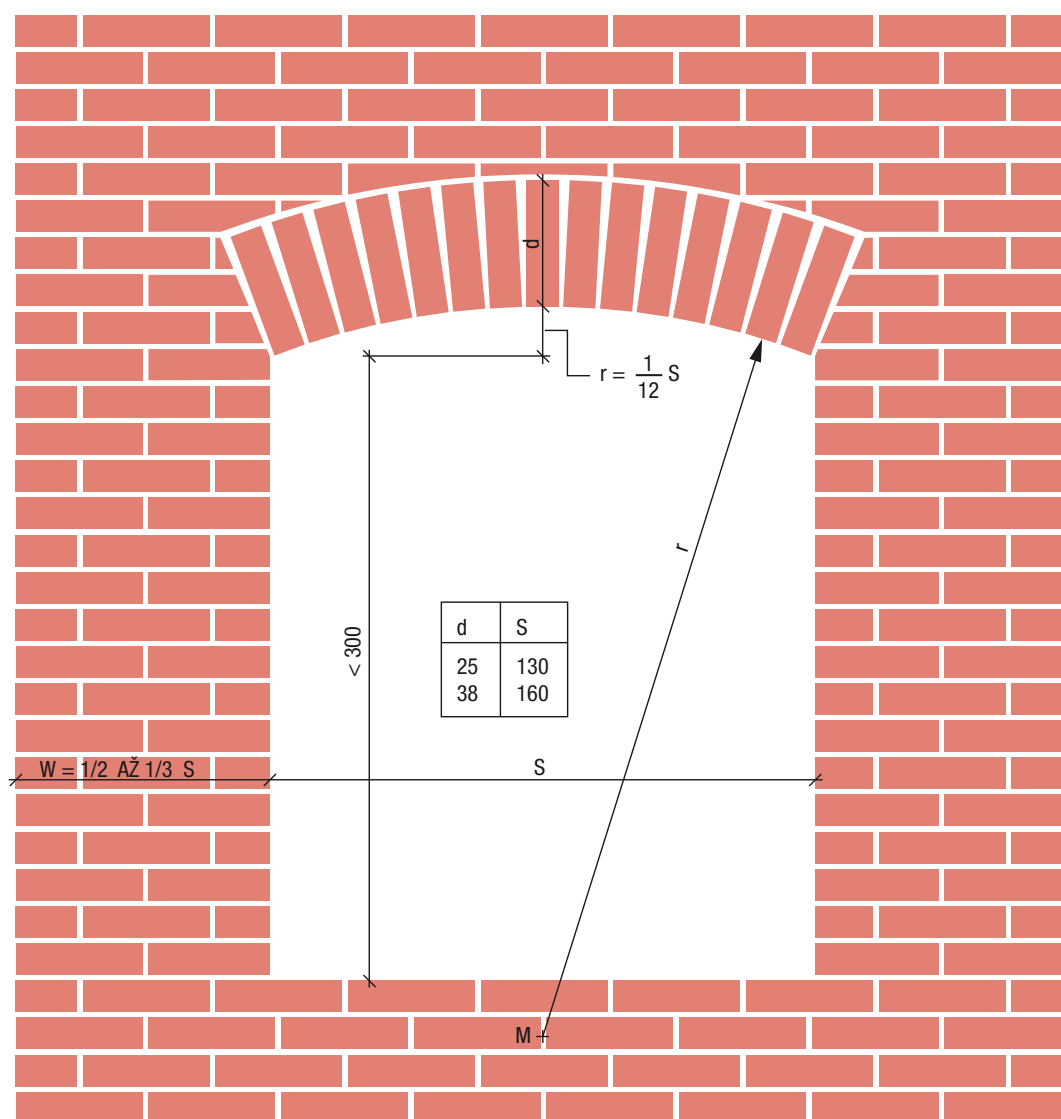

Oblouk

z lícového zdiva **TERCA Klinker**

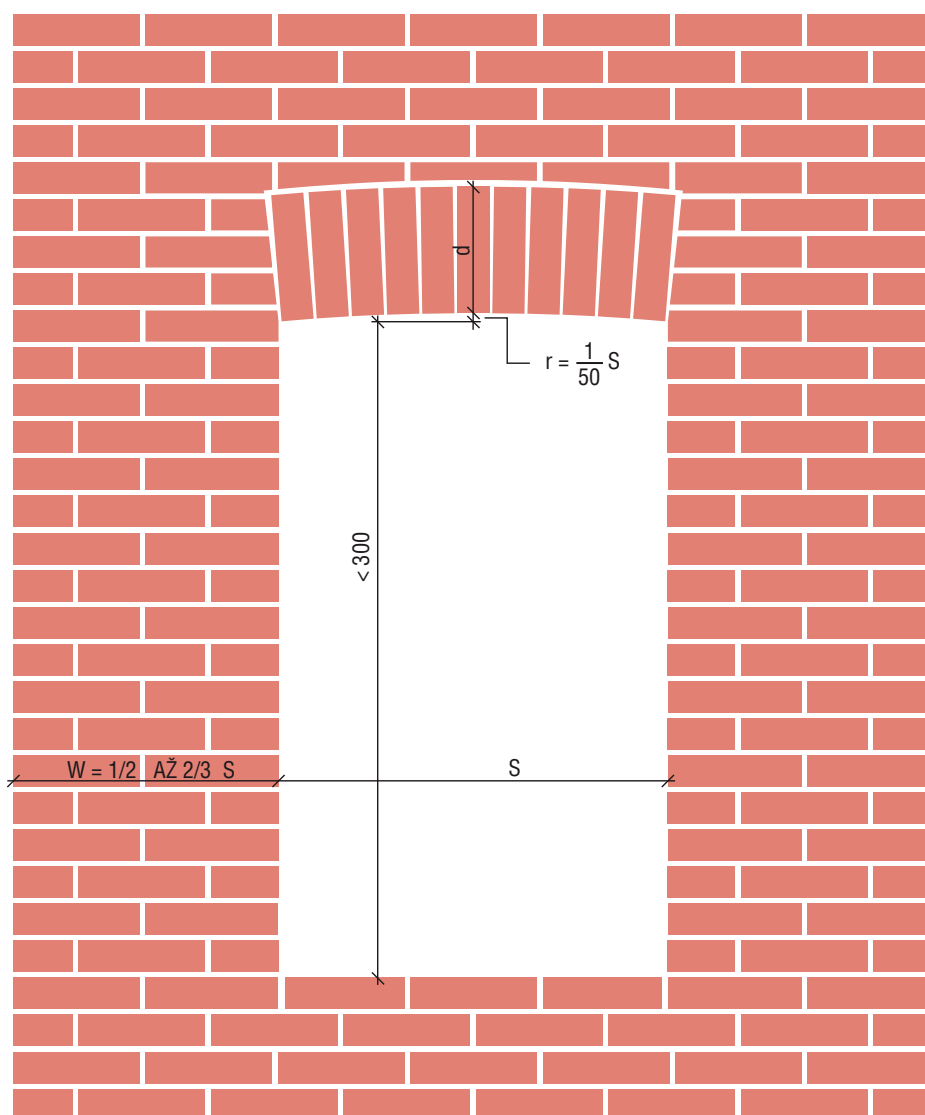

CIHLY A ZDIVO

Návrhové ČSN

ČSN EN 1745	Zdivo a výrobky pro zdivo – Metody stanovení návrhových tepelných hodnot
ČSN EN 1996-1-1	Navrhování zděných konstrukcí – Část 1-1: Obecná pravidla pro vyztužené a nevyztužené zděné konstrukce
ČSN EN 1996-1-2	Navrhování zděných konstrukcí – Část 1-2: Obecná pravidla – Navrhování konstrukcí na účinky požáru
ČSN EN 1996-2	Navrhování zděných konstrukcí – Část 2: Volba materiálů, konstruování a provádění zdiva
ČSN EN 1996-3	Navrhování zděných konstrukcí – Část 3: Zjednodušené výpočtové metody pro nevyztužené zděné konstrukce

Výrobní ČSN a STO

ČSN EN 771-1 ed. 2	Specifikace zdicích prvků – Část 1: Pálené zdicí prvky
ČSN EN 845-1	Specifikace pro pomocné výrobky pro zděné konstrukce – Část 1: Spony, tahové pásy, třmeny pro stropnice, konzolky

Zkušební ČSN

ČSN EN 772-1	Zkušební metody pro zdicí prvky – Část 1: Stanovení pevnosti v tlaku
ČSN EN 772-3	Zkušební metody pro zdicí prvky – Část 3: Stanovení skutečného a poměrného objemu otvorů v pálených zdicích prvcích hydrostatickým vážením
ČSN EN 772-5	Zkušební metody pro zdicí prvky – Část 5: Stanovení obsahu aktivních rozpustných solí v pálených zdicích prvcích
ČSN EN 772-9 + ZMĚNA A1	Zkušební metody pro zdicí prvky – Část 9: Stanovení skutečného a poměrného objemu otvorů a objemu materiálu pálených a vápenopískových zdicích prvků plněním otvorů pískem
ČSN EN 772-11	Zkušební metody pro zdicí prvky – Část 11: Stanovení nasákavosti betonových tvárníc a zdicích prvků z umělého a přírodního kamene vlivem kapilarity a počáteční rychlosti nasákavosti pálených zdicích prvků
ČSN EN 772-13	Zkušební metody pro zdicí prvky – Část 13: Stanovení objemové hmotnosti materiálu zdicích prvků za sucha a objemové hmotnosti zdicích prvků za sucha (kromě zdicích prvků z přírodního kamene)
ČSN EN 772-16	Zkušební metody pro zdicí prvky – Část 16: Stanovení rozměrů
ČSN EN 772-20 + ZMĚNA A1	Zkušební metody pro zdicí prvky – Část 20: Stanovení rovinnosti lícových ploch zdicích prvků
ČSN EN 772-21	Zkušební metody pro zdicí prvky - Část 21: Stanovení nasákavosti pálených a vápenopískových zdicích prvků ve studené vodě
ČSN EN 1052-1	Zkušební metody pro zdivo – Část 1: Stanovení pevnosti v tlaku
ČSN EN 1052-3	Zkušební metody pro zdivo – Část 3: Stanovení počáteční pevnosti ve smyku

MALTY

Výrobní ČSN

ČSN EN 998-2	Specifikace malt pro zdivo – Část 2: Malty pro zdivo
--------------	--

Zkušební ČSN

ČSN EN 1015-1 až -21	Zkušební metody malt pro zdivo – Část 1 až 21
----------------------	---

OBKLADY

Výrobní STO

STO č. 010-019825

Obkladové pásky tloušky 23 mm (z cihel lícových všech formátů) a tloušky 18 mm (z cihel Klinker všech formátů)

Zkušební ČSN

ČSN P CEN/TS 772-22

Zkušební metody pro zdicí prvky - Část 22: Stanovení mrazuvzdornosti pálených zdicích prvků

DLAŽBY

Výrobní a zkušební ČSN

ČSN EN 1344

Cihlové dlažební prvky - Technické požadavky a zkušební metody

POŽADAVKY NA KONSTRUKCE

ČSN EN 1990

Eurokód: Zásady navrhování konstrukcí

ČSN EN 1991-1

Zásady navrhování a zatížení konstrukcí – Část 1: Zásady navrhování

ČSN EN 1991-1-1

Eurokód 1: Zatížení konstrukcí – Část 1-1: Obecná zatížení – Objemové tíhy, vlastní tíha a užitná zatížení pozemních staveb

ČSN EN 1991-1-2 až 1-7

Zásady navrhování a zatížení konstrukcí – Část 1-2 až 1-7: Zatížení konstrukcí

ČSN 73 0532

Akustika – Ochrana proti hluku v budovách a související akustické vlastnosti stavebních výrobků – Požadavky

ČSN 73 0540-1 až 4

Tepelná ochrana budov

ČSN EN ISO 140-4, 5 a 7

Akustika – Měření zvukové izolace stavebních konstrukcí a v budovách – Část 3 až 7

ČSN EN ISO 717-1

Akustika – Hodnocení zvukové izolace stavebních konstrukcí a v budovách – Část 1: Vzduchová

+ ZMĚNA A1

neprůzvučnost

ČSN 73 0810

Požární bezpečnost staveb – Společná ustanovení

ČSN 73 0821 ed. 2

Požární bezpečnost staveb – Požární odolnost stavebních konstrukcí

ČSN EN 1363-1

Zkoušení požární odolnosti – Část 1: Základní požadavky

ČSN EN 13501-1

Požární klasifikace stavebních výrobků a konstrukcí staveb – Část 1: Klasifikace podle výsledků zkoušek reakce na oheň

ČSN EN 13501-2

Požární klasifikace stavebních výrobků a konstrukcí staveb – Část 2: Klasifikace podle výsledků zkoušek požární odolnosti kromě vzduchotechnických zařízení

TERCA Klinker -
nesmrtelná krása Vašeho domu.

Wienerberger
Building Value



Stavba získala
Hlavní cenu BRICK AWARD Dům roku 2012
Ing. arch. Ján Stempel
použito lícové zdivo TERCA - Kastanjebruin

Wienerberger
cihlářský průmysl, a. s.

Plachého 388/28
370 46 České Budějovice

Tel.: +420 383 826 111
+420 727 326 111
Fax: +420 383 826 115

www.porotherm.cz
info@wienerberger.cz
zákaznická linka: 844 111 123

Kontakt na stavebniny



 **TERCA**